

INSTRUKCJA STARTOWA

SMOKE SENSOR

— FIBARO SYSTEM —



Wsparcie techniczne

Jeżeli potrzebujesz pomocy przy podłączaniu lub konfiguracji Home Center, skorzystaj z naszych poradników i prezentacji technicznych, które znajdują się na naszej stronie w dziale wsparcie: www.fibaro.com/pl/wsparcie-techniczne

Możliwości funkcjonalne



Czujnik pożaru

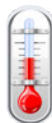

Czujnik temperatury



Alarm dźwiękowy



Alarm świetlny

Pobierz aplikację Fibaro na smartfona



Uruchomienie

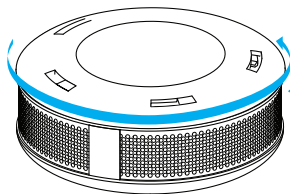

KROK 1
Odkręć pokrywę obudowy.

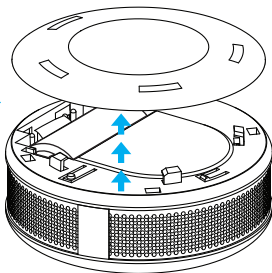

KROK 2
Zdejmij pokrywę.

Uruchomienie

KROK 3

Wyciągnij zabezpieczenie.

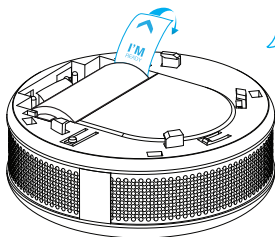

KROK 4

Sprawdź czy bateria jest poprawnie umieszczona.

Beep!

Usłyszysz sygnał dźwiękowy i zauważysz błysk czerwonej diody.

Uruchomienie

KROK 5

Zamknij i zakręć
pokrywę obudowy.

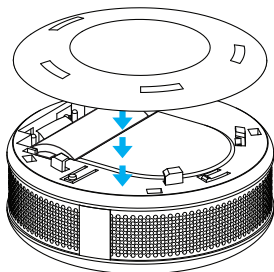

Nie ma możliwości zamknięcia
obudowy bez baterii.

Twój sensor jest gotowy do dodania

Urządzenie powinno być dodawane w bezpośrednim zasięgu Home Center.



Uruchom tryb dodawania

KROK 6

Uruchom aplikację Fibaro.
Wejść w Ustawienia.



Uruchom tryb dodawania

KROK 7

Wybierz
Dodaj urządzenie.



KROK 8

Kliknij Dalej.

Tryb dodawania został uruchomiony

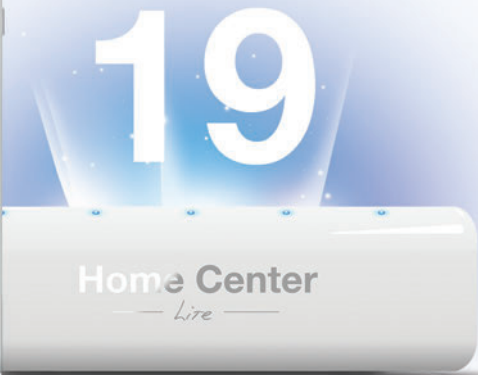
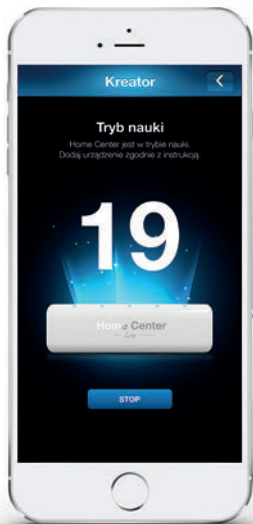

Dodaj urządzenie

KROK 9

Wykonaj 3 szybkie kliknięcia,
aby dodać urządzenie do systemu.



Urządzenie jest skonfigurowane



Wybudź urządzenie



Wybudzenie urządzenia może nie być konieczne, wtedy poniższy krok zostanie automatycznie pominięty.



KROK 10

Kliknij przycisk, aby wybudzić urządzenie.



Urządzenie zostało dodane



KROK 11

Nazwij urządzenie i przypisz je do pomieszczenia.

Test zasięgu

Zaleca się sprawdzenie zasięgu w miejscu docelowym,
gdzie ma być zamontowane urządzenie.



KROK 12 a

Przytrzymaj przycisk
przez 3 sekundy.

Wskaźnik LED zaświeci się kolorem białym
oraz usłyszysz sygnał dźwiękowy.

KROK 12 b

Zwolnij przycisk

Test zasięgu



KROK 13

Gdy wskaźnik zaświeci się kolorem różowym, kliknij przycisk.

Wskaźnik LED zasignalizuje jakość zasięgu odpowiednim kolorem.

KROK 14

Kliknij przycisk, aby opuścić tryb testu zasięgu.

Kolor wskaźnika sygnalizuje jakość zasięgu.



Komunikacja bezpośrednia



Komunikacja pośrednia



Komunikacja na granicy zasięgu



Brak zasięgu!
Urządzenie nie będzie działać prawidłowo!



Sposób montażu

Podczas montażu urządzenia zalecane jest jego ponowne wybudzenie.

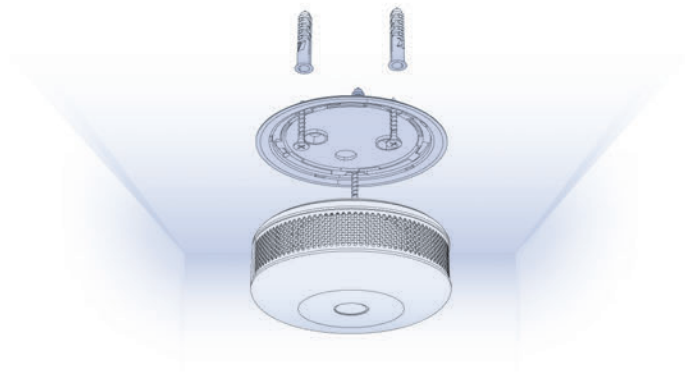

1. Zaleca się montaż FIBARO Smoke Sensora we wszystkich pomieszczeniach zagrożonych pożarem oraz korytarzach między pomieszczeniami.
2. Minimalny dystans:
 - od ścian i innych przedmiotów: 40 cm,
 - od lamp oświetleniowych: 50 cm,
 - od klimatyzatorów: 1,5 m.
3. FIBARO Smoke Sensor powinien być umieszczony w najwyższym miejscu danego pomieszczenia.
4. Nie należy instalować sensora w miejscu narażonym na przeciągi, w lokalizacjach, gdzie naturalnie może występować dym lub para wodna (np. nad piecami lub czajnikami) oraz w miejscach intensywnie oświetlonych.

Sygnaly alarmów i powiadomień



Pożar

Trzy sygnały dźwiękowe co 1,5 sekundy
oraz czerwony alarm świetlny.



Niski poziom baterii

Sygnal dźwiękowy co 50 sekund
oraz żółty alarm świetlny.



Uszkodzenie

Sygnal dźwiękowy co 50 sekund,
brak alarmu świetlnego.



www.fibaro.com