

COMMAX

SmartHome & Security

INSTRUKCJA MONTAŻU / OBSŁUGI

MONITOR KOLOROWY HD 1080p CDV-70MF

CE



Importer:

GDE

Komfort & Bezpieczeństwo

Włosań, ul. Świątnicka 88
32-031 Mogilany

tel. +48 12 256 50 25
+48 12 256 50 35
GSM: +48 697 777 519
biuro@gde.pl
www.gde.pl

1. Wygląd zewnętrzny – monitor

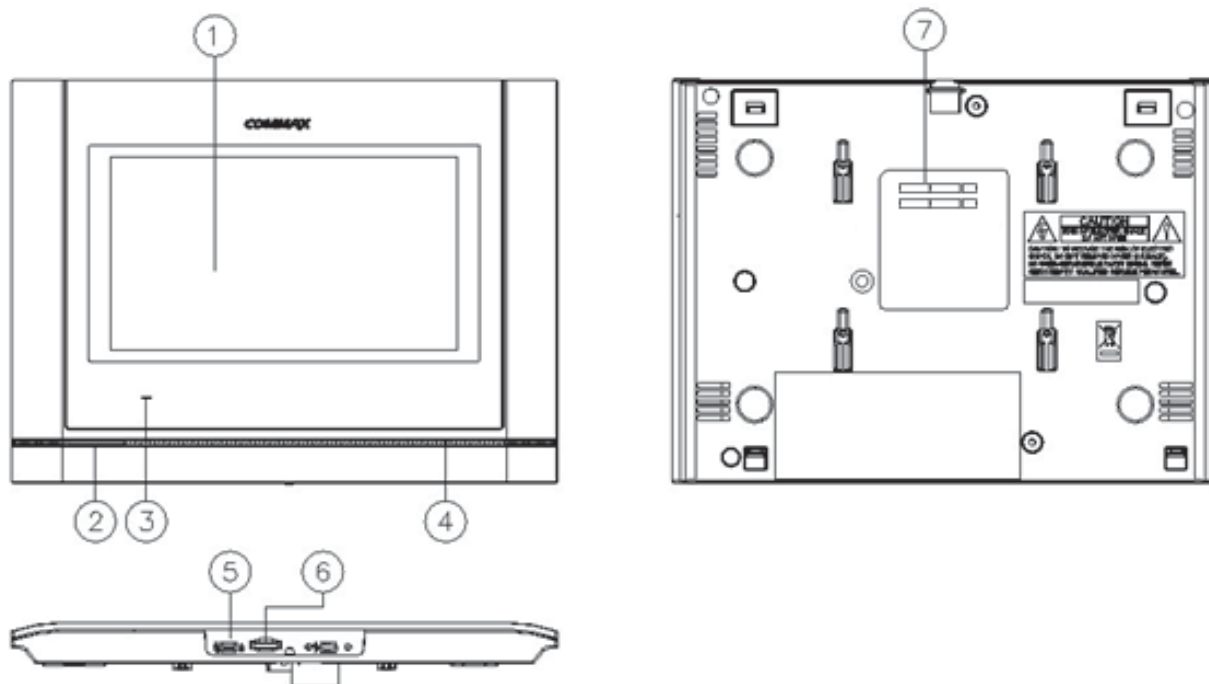

	Element	Opis
1.	Wyświetlacz LCD dotykowy	7" ekran LCD z panelem dotykowym
2.	Głośnik	Przekazuje dźwięki do otoczenia
3.	Dioda LED	Informuje o zasilaniu monitora
4.	Mikrofon	Przekazuje dźwięki z otoczenia
5.	Wyłącznik zasilania	Załącza/odłącza zasilanie monitora
6.	Gniazdo kart MicroSD	Umożliwia zapis zdjęć i filmów z kamery DRC-xxx.
7.	Gniazda połączeniowe	Umożliwiają podłączenie paneli zewnętrznych, kamer CCTV oraz akcesoriów

UWAGA!

Niniejsza instrukcja powinna być przeczytana przed montażem.

- Monitor nie powinien znajdować się w pobliżu wody, np. wanny, umywalki, basenu itp.
- Monitor i kamera powinny znajdować się w miejscach o wolnym przepływie powietrza – nie należy montować ich w szuflach, szafkach itp. Nie należy zaklejać, zatykać otworów wentylacyjnych.
- Przewody połączeniowe nie mogą być narażone na uszkodzenia mechaniczne i termiczne.
- Nie zaleca się skierowywania kamery w kierunku dużego natężenia światła – „oślepią” optykę kamery i może prowadzić do uszkodzenia kamery.
- Nie uszczelniaj silikonem kamery, zaleca się wyłożyć wnękę pod kamerę warstwą cienkiego styropianu - tył i ścianki boczne (w wersji podtynkowej kamery).

2. Instalacja monitora

- Zamocuj metalowy uchwyt monitora na ścianie (zalecana wysokość montażu monitora od podłogi: 1450- 1500 mm)
- Podłącz przewody od kamery i zasilające
- Umieść monitor na uchwycie i dokręć śrubką

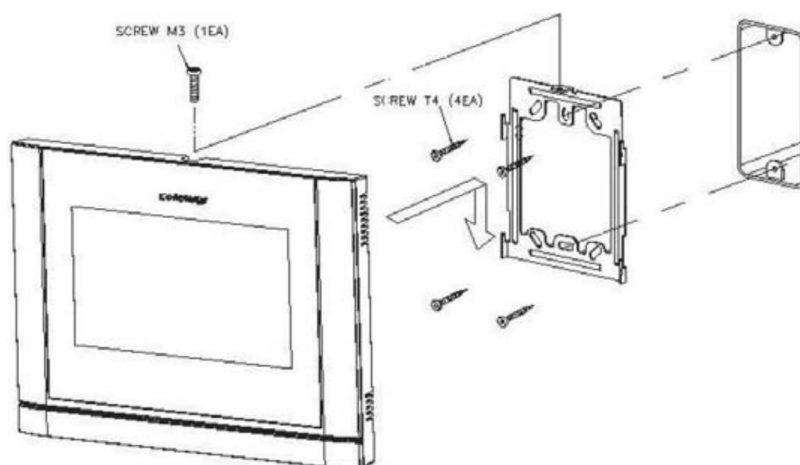

Gniazda połączeniowe monitora:

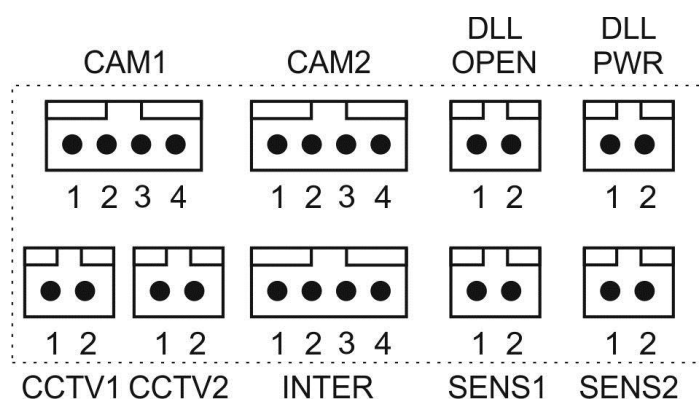

CAM 1, CAM 2 - gniazda połączenia panelu z kamerą. Monitor obsługuje kamery COMMAX AHD 2MPx (np. DRC-40YFD), 1,3MPx (np. DRC-40DKHD) lub inne kamery serii DRC-4xxx.

Oznaczenie przewodów:

1. Audio 2. Masa 3. +12V 4. Video

CCTV1 ,CCTV2 - gniazda połączenia kamer CCTV. Monitor obsługuje kamery AHD 2MPx, 1,3Mpx oraz kamery analogowe (1V p-p 75 Ohm)

Oznaczenie przewodów:

1. Video 2. Masa

INTER – gniazdo połączenia dodatkowego unifonu DP-4VHP lub połączenia interkomowego pomiędzy monitorami. Oznaczenie przewodów:

1. Audio 2. Masa 3. +12V / Gong 4. Wyw. interkom.

DLL-PWR – gniazdo zasilania dodatkowego. Oznaczenie przewodów:

1. +12V, max. 100mA 2. Masa

DLL-OPEN – wyjście informacyjne/sterujące elektrozapczepem (styk NO, obciążalność 1A/30VDC)

SENS1 ,SENS2 - gniazda połączenia sygnału alarmowego (wejścia alarmowe)

3. Schematy połączeń - przykłady

2 x kamera + monitor + 2 x elektrozaczep + 2 x kamera CCTV + unifon

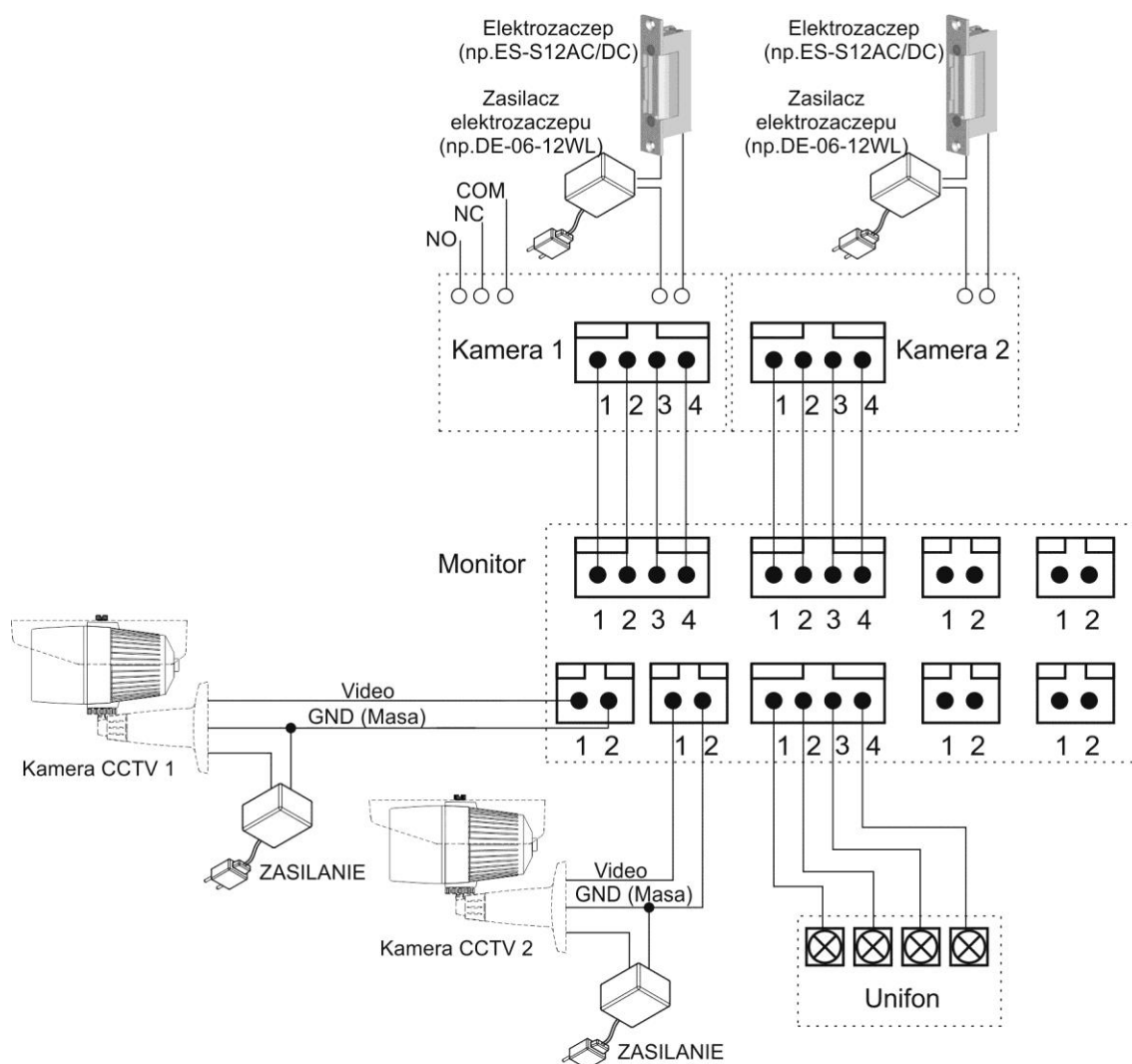

Uwaga!!

!!! Przed przystąpieniem do instalacji zaleca się sprawdzenie i podłączenie skonfigurowanego sprzętu w warunkach warsztatowych !!!

Podczas montażu należy ściśle stosować się do odpowiedniego ze schematów. Przy projektowaniu instalacji należy dobrać odpowiednią średnicę przewodu w zależności od przewidywanych odległości i warunków środowiska np.: 0,50 mm ok. 50 m.

Monitor obsługuje kamery w standardzie PAL, AHD 1,3MPx oraz AHD 2MPx. W instalacjach z kamerami HD a także przy dłuższych odległościach zaleca się prowadzenie obwodu wizyjnego przewodem koncentrycznym lub za pomocą skrętki UTP cat. 5e z dodatkowymi transmiterami wideo. Nie należy mieszać żył innych instalacji (telefonicznych, alarmowych itp.) z instalacją videodomofonu. Zaleca się prowadzenie obwodu elektrozaczepu osobnym przewodem (dotyczy zasilania elektrozaczepu prądem przemiennym typu AC).

Przykładowy sposób połączenia urządzeń za pomocą przewodu UTP:

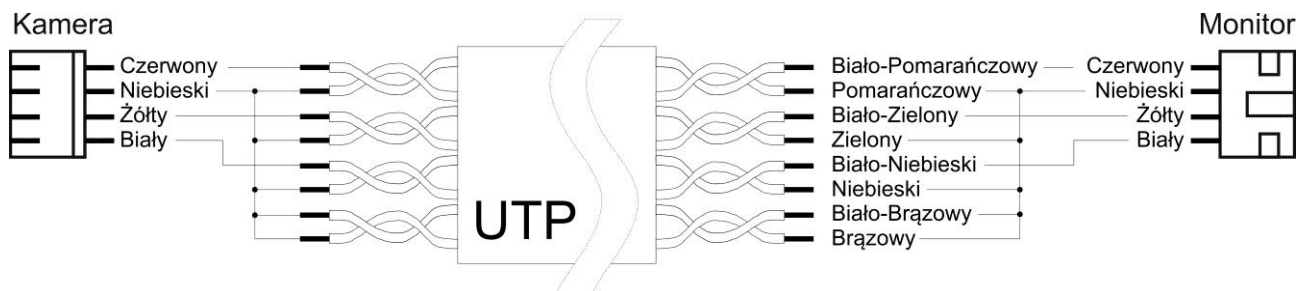

Założenia powyższego połączenia:

Żyły sygnałowe (Audio, Video, +12V) połączone w parach wraz z sygnałem masy (GND), wolne żyły połączone z masą.

Przykładowy sposób połączenia urządzeń za pomocą przewodu UTP z wykorzystaniem transponderów dla sygnału wideo:

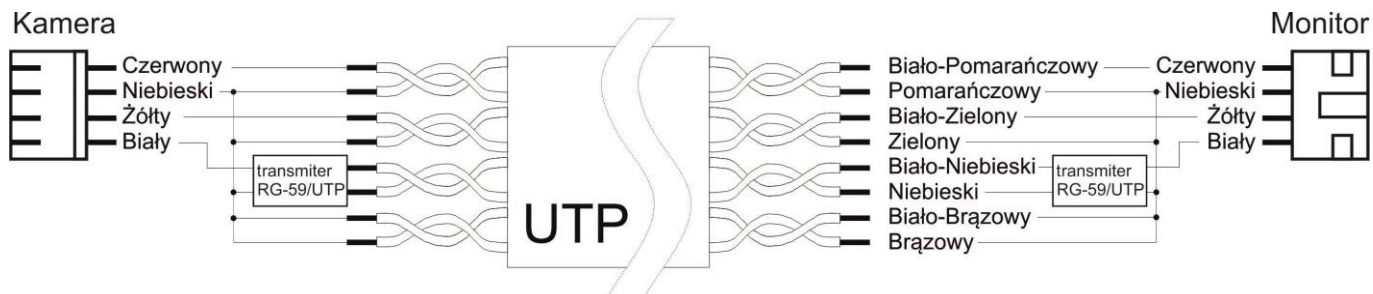

Założenia powyższego połączenia:

Żyły sygnałowe (Audio, +12V) połączone w parach wraz z sygnałem masy (GND), sygnał Video przesyłany za pomocą jednej pary skrętki z zastosowaniem transponderów wideo (sygnał symetryczny), wolne żyły połączone z masą.

Użycie filtra ferrytowego

W zestawie z monitorem dostarczany jest pierścień - filtr ferrytowy. Służy on do zniwelowania zakłóceń elektromagnetycznych zapobiegając przedostawaniu się ich do elektroniki monitora. Zaleca się owinięcie każdego z przewodów łączących panele wejściowe i kamery CCTV wokół pierścienia zgodnie z poniższym rysunkiem:

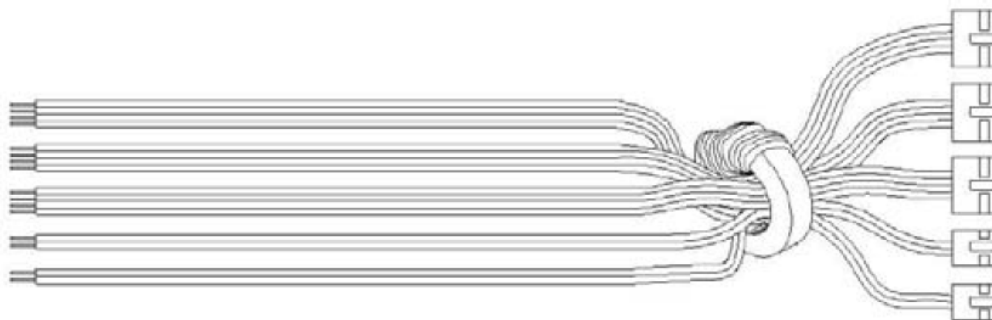

Podłączenie dwóch monitorów z zastosowaniem wzmacniacza/rozdzielacza MD-WW2, realizacja funkcji interkomu.

Przy instalacji w systemie paneli wyposażonych w kamerę HD sygnał wideo należy rozdzielić na kilka odbiorników z wykorzystaniem aktywnych wzmacniaczy/rozdzielaczy wideo, np. MD-WW2.

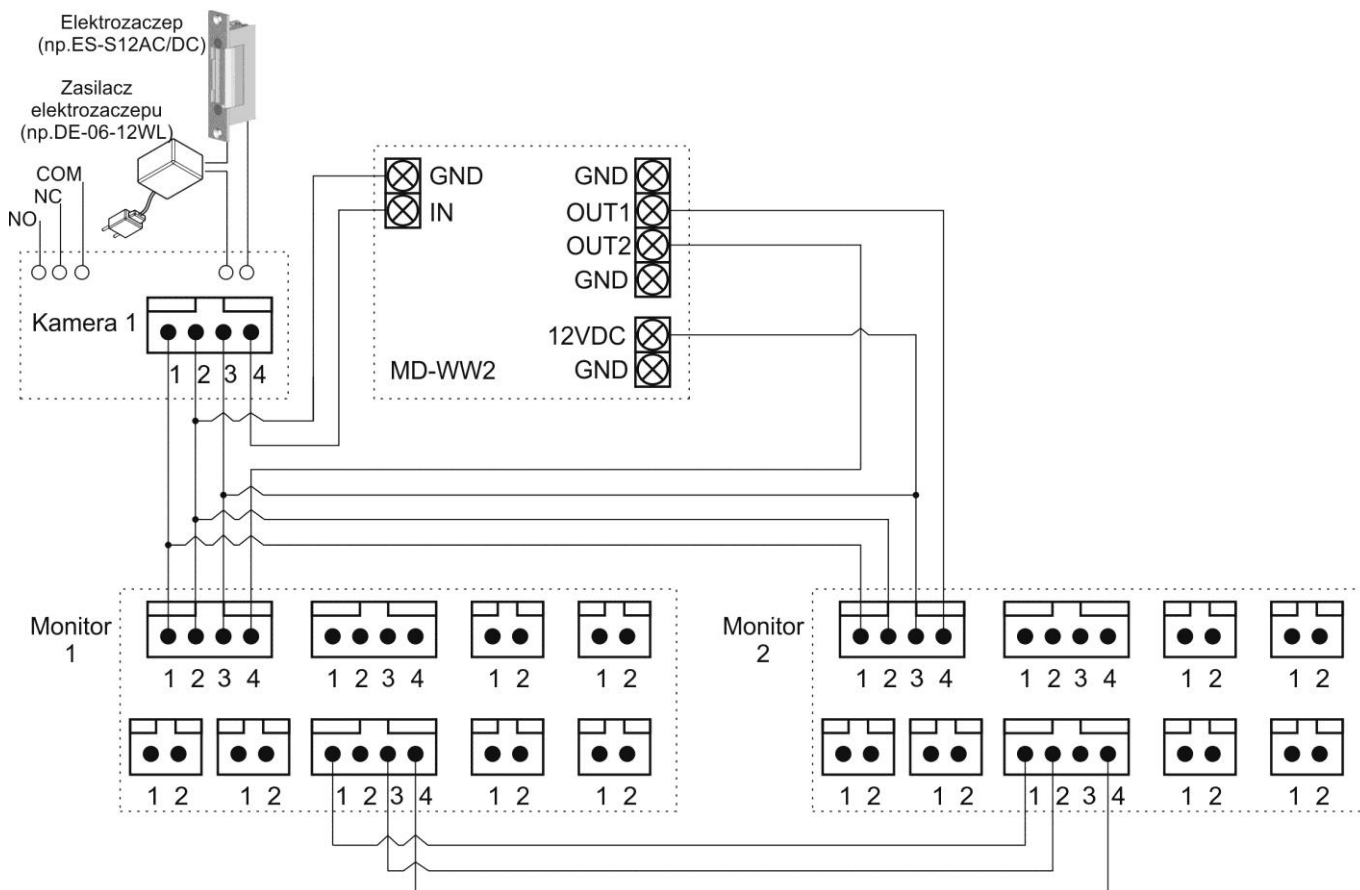

4. Obsługa videodomofonu

Ustaw przełącznik POWER w pozycji "ON". Dioda LED zacznie świecić. Po chwili na ekranie monitora ukaze się ekran główny. Jeżeli monitor przejdzie w tryb czuwania jego ekran wygasi się. Aby wyświetlić ekran główny dotknij go w dowolnym miejscu.

4.1. Ekran główny









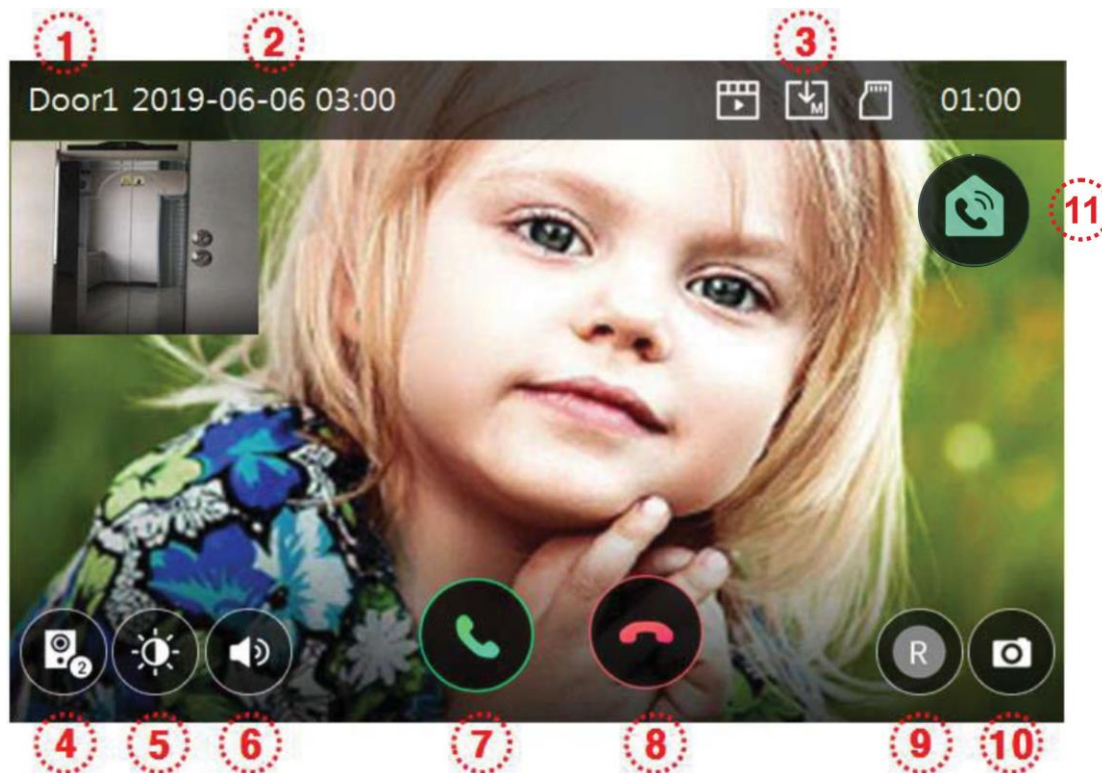



	Ikona	Opis
1.	Monitor / Wejście	Wywołanie podglądu z paneli wejściowych (patrz: punkt 4.2)
2.	CCTV	Wywołanie podglądu z kamer CCTV wejściowych (patrz: punkt 4.4)
3.	Interphone / Interkom	Wywołanie funkcji interkomu (patrz: punkt 4.5)
4.	Playback / Pamięć	Wywołanie funkcji pamięci (patrz: punkt 4.6)
5.	Security / Ochrona	Wywołanie funkcji alarmowej (patrz: punkt 4.7)
6.	Opcje	Menu ustawień monitora (patrz: punkt 5)
7.	Ikona głośnika/wyciszenia	Tryb pracy głośnika dla funkcji wywołania monitora (monitor dzwoni / monitor wyciszony) – ikona uwzględnia wywołanie monitora przez panel zewnętrzny oraz przez inny monitor/unifon (funkcja interkomu)
8.	Data i godzina	Wyświetlenie zegara. Aby wyświetlić kalendarz miesięczny dotknij pola godziny.

4.2. Obsługa paneli wejściowych



- Poniższy ekran jest identyczny podczas wywołania monitora z poziomu kamery jak i wywołania podglądu paneli na monitorze – obsługa połączenia – patrz: punkt 4.3
- Monitor wróci do ekranu głównego po 30 sekundach nieużywania.
- Wywołanie podglądu nie jest możliwe jeśli w systemie nie ma podłączonego żadnego panelu wejściowego.
- Jeżeli jeden z monitorów w systemie jest używany do połączenia z kamerą inne monitory mają zablokowaną funkcję podglądu z paneli, kamer CCTV oraz funkcję interkomu.



1.	Informacja o wyświetlanym wejściu (Wejście 1 / Wejście 2)
2.	Aktualna data i godzina
3.	Informacja o module pamięci monitora  - Format zapisu: Zdjęcia / Filmy (<u>w trybie detekcji ruchu</u>)  - Tryb zapisu: Ręczny / Automatyczny  - Status karty pamięci SD: Karta w monitorze / Karta pełna
4.	Przełączanie pomiędzy panelami wejściowymi (Wejście 1 / Wejście 2) (opcja nie działa jeśli w systemie podłączona jest tylko jedna kamera)
5.	Ustawienie parametrów obrazu (jasności, kontrastu i koloru) Aby ustawić wartość danego parametru użyj ikon + / - przy danym parametrze. Wartość parametru może być zmieniona w zakresie 0~100. Aby przywrócić wartości domyślne użyj ikony resetu  .
	
6.	Poziom głośności: dźwięk wywołania (0-3, 0: wyciszony), głośność rozmowy (1-3). Aby zmienić poziom dźwięku wywołania kliknij ikonę (6) w trybie podglądu oraz użyj ikon + / - Aby zmienić głośność rozmowy kliknij ikonę (6) po nawiązaniu komunikacji głosowej z panelem wejściowym oraz użyj ikon + / - 

7.	<p>Nawiązanie komunikacji głosowej z panelem wejściowym. Po nawiązaniu rozmowy ikony (7) i (8) zmieniają się:</p> <div style="display: flex; justify-content: space-around; align-items: center;"> <div style="text-align: center;">  <p>- otwarcie wejścia</p> </div> <div style="text-align: center;">  <p>- zakończenie rozmowy</p> </div> </div> <p>Uwaga:</p> <ul style="list-style-type: none"> Jeżeli w opcjach monitora parametr „Otwarcie wejścia” zostanie zmieniony na wartość „bez rozmowy” na ekranie obok ikony (7) pojawi się również ikona <div style="text-align: center;">  <p>- otwarcie wejścia – umożliwi to otwarcie wejścia bez nawiązywania komunikacji głosowej. Po kliknięciu ikony otwarcia wejścia zwierany jest styk NO w panelu wejściowym na czas 1-2 sekundy. Aby przedłużyć czas otwarcia wejścia należy zastosować dodatkowe układy przekaźnikowe z podtrzymaniem (np. AWZ525) lub elektrozaczep z pamięcią.</p> </div> Jeżeli w opcjach monitora parametr „Ilość otwieranych wejść” zostanie zmieniony na wartość „2” na ekranie obok ikony (7) pojawią się również dwie ikony : <div style="text-align: center;">  <p>- otwarcie dwóch wejść – Po kliknięciu ikony zwierany jest wybrany styk NO (lub NO/NC) w panelu wejściowym na czas 1-2 sekundy. Aby przedłużyć czas otwarcia wejścia należy zastosować dodatkowe układy przekaźnikowe z podtrzymaniem (np. AWZ525) lub elektrozaczep z pamięcią. Otwarcie dwóch wejść jest możliwe przy zastosowaniu panelu wejściowego wyposażonego w dwa wyjścia przekaźnikowe (np. DRC-40YFD, DRC-40DKHD) podłączonego do gniazda CAM1 (Wejście 1) w monitorze.</p> </div>
8.	Zakończenie rozmowy / przejście do ekranu głównego.
9.	<p>Zapis sekwencji wideo do pamięci.</p> <p>- Po kliknięciu ikony (9) rozpoczyna się zapis sekwencji wideo (filmu) do pamięci urządzenia (w przypadku ustawienia parametru Autozapis w opcjach monitora zapis rozpocznie się automatycznie). Podczas zapisu ikona zmieni kolor:</p> <div style="text-align: center;">  </div> <p>. Jeśli chcesz przerwać zapis kliknij ponownie ikonę (9).</p> <p>- Czas zapisu filmu zależy od czasu wyświetlania obrazu na ekranie monitora (max. 90 sekund: 30 sekund przed nawiązaniem komunikacji audio + 60 sekund po odebraniu rozmowy).</p> <p>- Filmy mogą być zapisywane tylko na karcie microSD. Jeżeli w monitorze nie ma zainstalowanej karty pamięci mogą być zapisane jedynie zdjęcia (w pamięci wewnętrznej monitora).</p>
10.	<p>Zapis zdjęć do pamięci</p> <p>- Po kliknięciu ikony (10) do pamięci urządzenia zostanie zapisane zdjęcie obrazu aktualnie wyświetlanego na ekranie (w przypadku ustawienia parametru Autozapis w opcjach monitora urządzenie zapisze zdjęcie po wywołaniu z panelu wejściowego). Zapis sygnalizowany jest ikoną:</p> <div style="text-align: center;">  </div>
11.	<p>Ikona funkcyjna (interkomu lub otwarcia dodatkowego wejścia/bramy) Pozwala wywołać inne odbiorniki (funkcja interkomu) lub otworzyć dodatkową bramę (niezbędny dodatkowy moduł MD-RA3B).</p>

4.3. Połączenie panel wejściowy - monitor





1. Odwiedzający naciska przycisk wywołania na panelu wejściowym. Przez głośnik monitora rozlega się sygnał dzwonienia (jeśli nie jest wyciszony), na ekranie wyświetli się obraz z kamery wraz z ikonami informacyjnymi/obsługi (punkt 4.2.)
2. Po ujrzeniu obrazu na ekranie monitora możesz:
 - odpowiedzieć – w ciągu 30 sekund od wywołania kliknij ikonę (7) i rozpocznij rozmowę. Obraz na monitorze będzie wyświetlany przez około 60 sekund lub do momentu zakończenia połączenia ikoną (8).
 - nie odpowiadać - obraz na monitorze zgaśnie po około 30 sekundach.
3. Podczas rozmowy z odwiedzającym, jeżeli masz zainstalowany zamek elektromagnetyczny, możesz kliknąć ikonę otwarcia wejścia aby otworzyć furtkę/drzwi. Po kliknięciu ikony otwarcia wejścia zwierany jest styk NO w panelu wejściowym na czas 1-2 sekundy (przy obsłudze panelu wejściowego sterującego dwoma wejściami na ekranie będą widoczne dwie ikony otwarcia – w zależności od ustawień parametru „Ilość otwieranych wejść”) , na środku ekranu pojawi się na chwilę ikona . Aby przedłużyć czas otwarcia wejścia należy zastosować dodatkowe układy przekaźnikowe z podtrzymaniem (np. AWZ525) lub elektrozaczep z pamięcią.
4. Użyj ikony  (11) jeżeli:
 - masz zainstalowany moduł MD-RA3B aby otworzyć dodatkową bramę,
 - masz zainstalowane dodatkowe monitory/unifony i chcesz się z nimi połączyć
5. Jeżeli do monitora podłączone są kamery obserwacyjne CCTV po odebraniu rozmowy obraz z kamery obserwacyjnej pojawi się w lewym górnym rogu ekranu (funkcja PIP – obraz w obrazie) - dla panelu wejściowego 1 (Wejście 1) pojawi się obraz z kamery CCTV 1, dla panelu wejściowego 2 (Wejście 2) pojawi się obraz z kamery CCTV 2.
Aby przełączyć się na widok z kamery CCTV dotknij obrazu z tej kamery – widok obrazów zostanie zamieniony przy zachowaniu kontynuacji rozmowy głosowej z panelem. Aby przywrócić widok obrazu z panelu na pełny ekran ponownie dotknij obrazu z okna funkcji PIP.
6. Jeżeli do monitora są podłączone dwa panele wejściowe w danej chwili może pracować jeden z nich. Po wywołaniu monitora z innego panelu aktualne połączenie zostanie zakończone, usłyszysz dźwięk wywołania (jeśli nie jest wyciszony) i na monitorze pojawi się obraz z drugiego panelu.
7. Jeśli chcesz wrócić do rozmowy prowadzonej z pierwszym odwiedzającym kliknij ikonę przełączania (4)

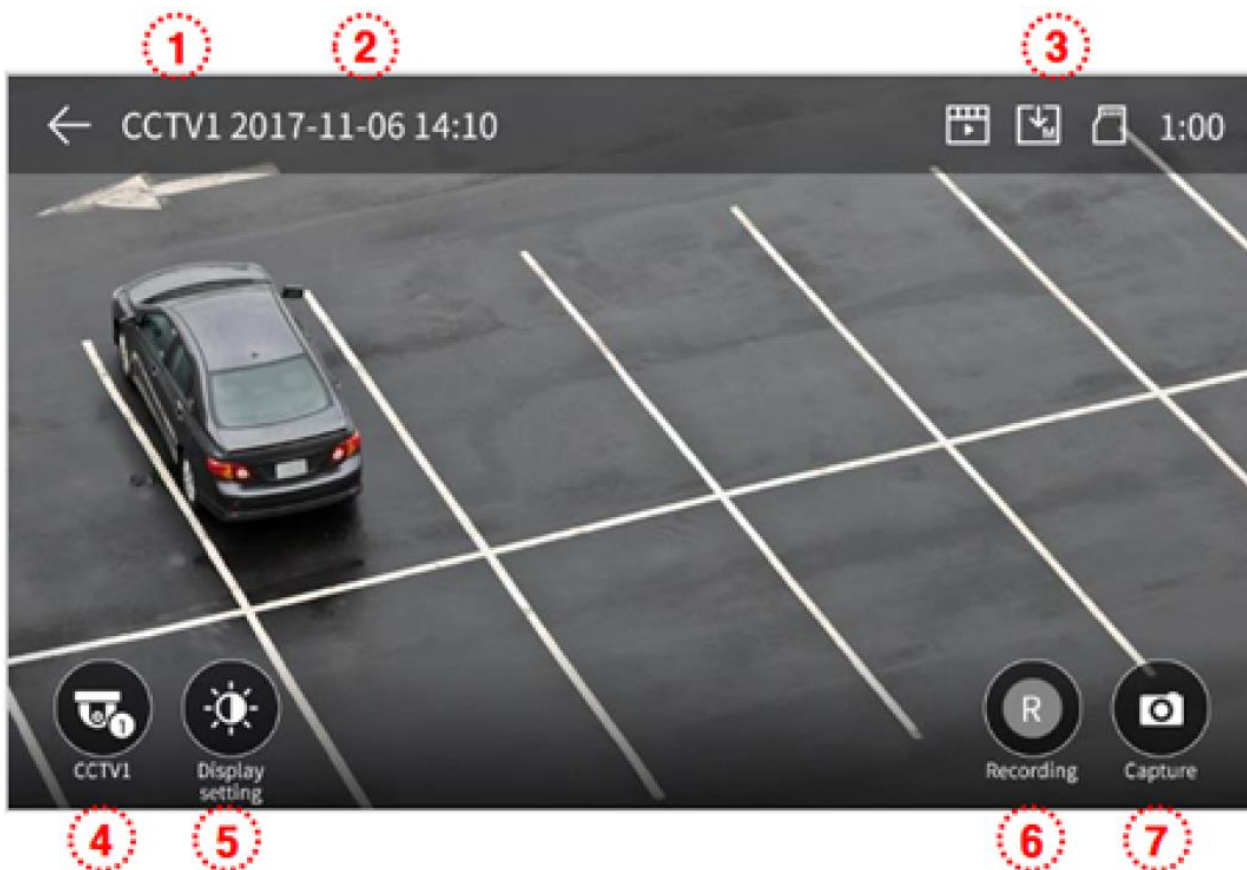

4.4. Połączenie z kamerami CCTV

Uwaga!

Wywołanie okna obsługi kamer CCTV nie jest możliwe jeśli do monitora nie są podłączone kamery CCTV lub podłączone kamery nie są obsługiwane przez monitor (monitor obsługuje kamery w standardzie PAL, AHD 1,3MPx oraz AHD 2MPx).



1.	Informacja o wyświetlanym wejściu (CCTV 1 / CCTV 2)
2.	Aktualna data i godzina
3.	Informacja o module pamięci monitora  - Format zapisu: Zdjęcia / Filmy (w trybie detekcji ruchu)  - Tryb zapisu: Ręczny / Automatyczny  - Status karty pamięci SD: Karta w monitorze / Karta pełna
4.	Przełączanie pomiędzy podłączonymi kamerami CCTV (Wejście 1 / Wejście 2) (opcja nie działa jeśli w systemie podłączona jest tylko jedna kamera)
5.	Ustawienie parametrów obrazu (jasności, kontrastu i koloru) Aby ustawić wartość danego parametru użyj ikon + / - przy danym parametrze. Wartość parametru może być zmieniona w zakresie 0~100. Aby przywrócić wartości domyślne użyj ikony resetu  .

	
6.	<p>Zapis sekwencji wideo do pamięci.</p> <ul style="list-style-type: none"> - Po kliknięciu ikony (6) rozpoczyna się zapis sekwencji wideo (filmu) do pamięci urządzenia. Podczas zapisu ikona zmienia kolor:  <p>. Jeśli chcesz przerwać zapis kliknij ponownie ikonę (6).</p> <ul style="list-style-type: none"> - Czas zapisu filmu zależy od czasu wyświetlania obrazu na ekranie monitora (max. 60 sekund) - Filmy mogą być zapisywane tylko na karcie microSD. Jeżeli w monitorze nie ma zainstalowanej karty pamięci mogą być zapisane jedynie zdjęcia (w pamięci wewnętrznej monitora).
7.	<p>Zapis zdjęć do pamięci</p> <ul style="list-style-type: none"> - Po kliknięciu ikony (7) do pamięci urządzenia zostanie zapisane zdjęcie obrazu aktualnie wyświetlanego na ekranie. Zapis sygnalizowany jest ikoną:  <p>.</p>

4.5. Funkcja interkomu

Funkcja interkomu pozwala na komunikację głosową pomiędzy kilkoma monitorami lub unifonami w jednym systemie. (Aby zrealizować połączenie interkomowe pomiędzy monitorami należy połączyć gniazda interkomowe monitorów wg schematu pkt. 3)

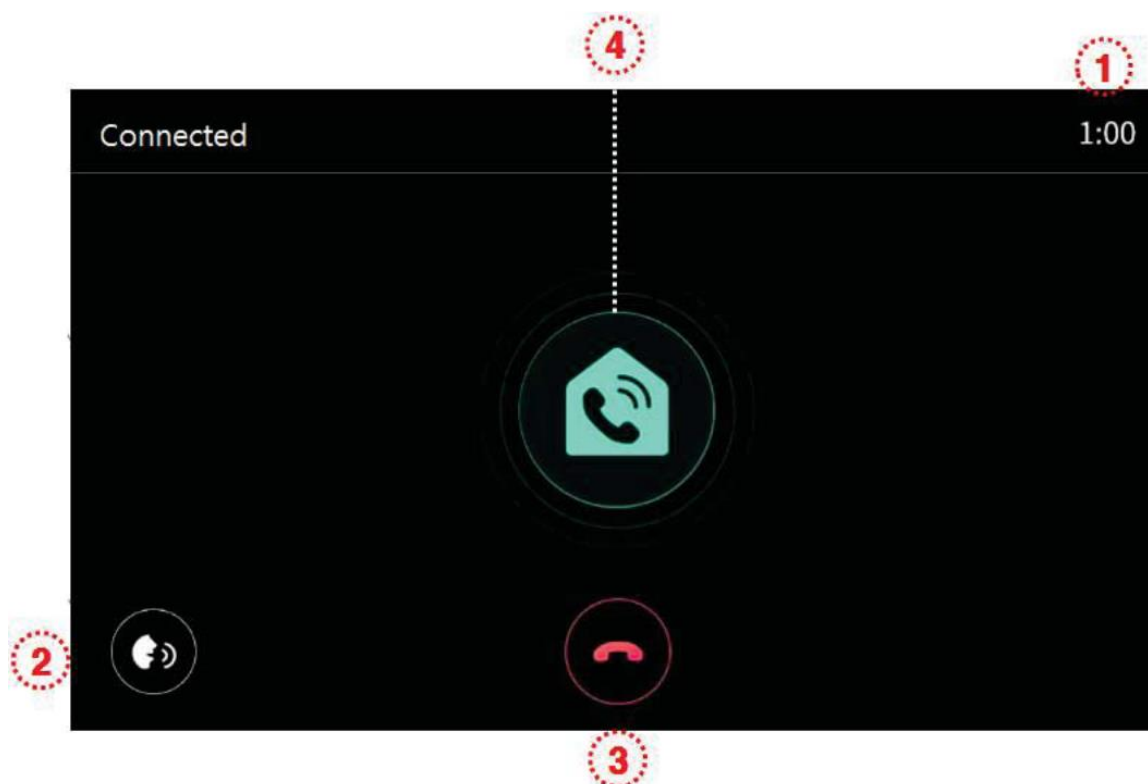





1.	Pozostały czas aktywności funkcji
2.	Regulacja poziom głośności rozmowy (1-3)
3.	Zakończenie połączenia / rezygnacja z wywołania
4.	Przycisk połączenia – wciśnij w celu zadzwonienia do wszystkich monitorów/unifonów w systemie, w monitorach/unifonach rozlegnie się sygnał dzwonienia, na ekranie pojawi się informacja o łączeniu.

4.6. Funkcja pamięci

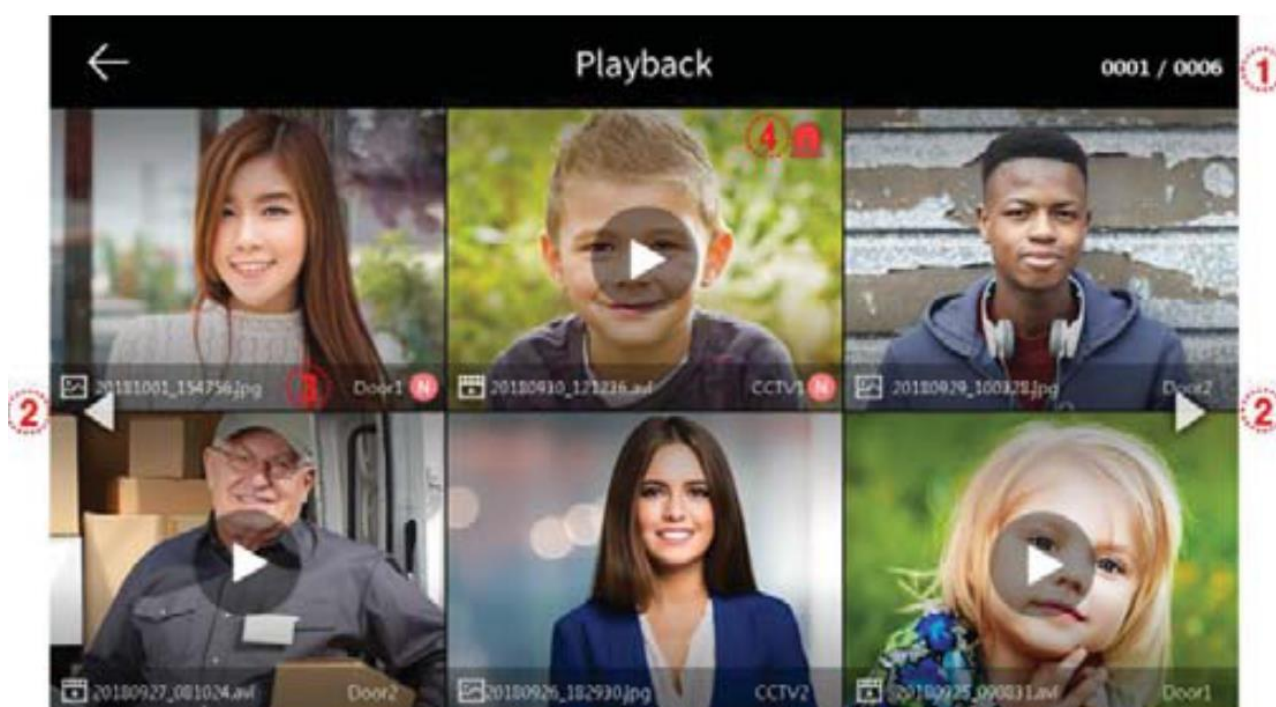
Zapisane w pamięci zdjęcia i filmy można odtworzyć na ekranie monitora lub przenieść za pomocą karty SD np. do pamięci komputera.

Lista zapisanych zdjęć i filmów:



1.	Numeracja podstrony z obrazami
2.	Przejdźcie do poprzedniej/kolejnej podstrony
2.	Informacja o pliku:  - zdjęcie;  - film;  - nowy plik
4.	Ikona zapisu obrazu po zdarzeniu alarmowym - jeżeli w ustawieniach funkcji Ochrona ustawiona jest opcja „Autozapis” monitor zapisze 10-sekundową sekwencję wideo po aktywacji czujnika alarmowego (przy aktywacji czujnika 1 zapisywany jest obraz z gniazda CCTV 1, przy aktywacji czujnika 2 zapisywany jest obraz z gniazda CCTV 2). - jeżeli podczas zapisu zdarzenia alarmowego nastąpi wywołanie monitora z panelu wejściowego do pamięci zostanie zapisany obraz związany z obsługą panelu wejściowego (zapis automatyczny lub ręczny – w zależności od ustawień).

Przegląd zapisanych zdjęć:

Aby wyświetlić wybrane zdjęcie kliknij na jego ikonę.



1.	Źródło zdjęcia i jego numer w pamięci
2.	Poprzednie zdjęcie / kolejne zdjęcie
3.	Data i godzina zapisania zdjęcia
4.	Usunięcie zdjęcia z pamięci monitora

Przegląd zapisanych filmów:

Aby wyświetlić wybrany film kliknij na jego ikonę.

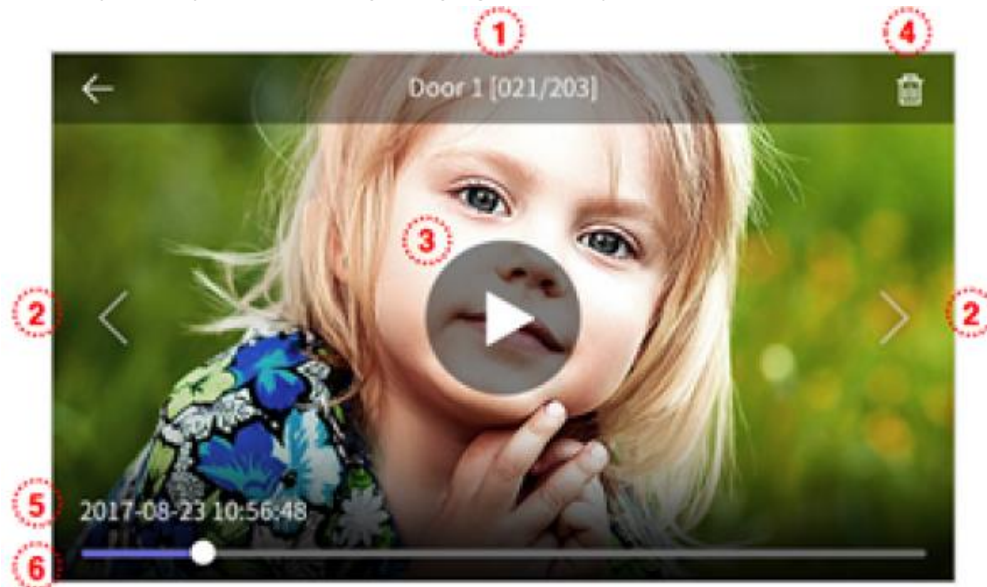

1.	Źródło filmu i jego numer w pamięci
2.	Poprzedni film / kolejny film
3.	Ikona odtwarzania filmu. Po kliknięciu rozpoczyna się odtwarzanie filmu. Aby zatrzymać odtwarzanie kliknij w ekran – pojawi się ikona pauzy – po kliknięciu odtwarzanie zostanie zatrzymane.
4.	Usunięcie filmu z pamięci monitora
5.	Data i godzina zapisania filmu
6.	Pasek postępu odtwarzanego filmu

4.7. Funkcja alarmu

- Funkcja służy do monitorowania stanu wejść alarmowych w monitorze.
- Podczas wystąpienia zdarzenia alarmowego (rozwarcie obwodu wejścia alarmowego) monitor może rejestrować w pamięci film z kamer CCTV, na monitorach pojawi się informacja o wystąpieniu alarmu i z głośników rozlegnie się sygnał alarmowy (trwający max. 3 minuty).



- Wyłączenie funkcji alarmowej jest możliwe jedynie po ustaniu przyczyny alarmu (zwarciu obwodu alarmowego) i podaniu hasła zabezpieczającego (domyślnie: 1234, może być zmienione w menu ustawień monitora). Upewnij się, że znasz hasło zabezpieczające przed uruchomieniem funkcji alarmu.
- Podczas wystąpienia zdarzenia alarmowego nie jest możliwa komunikacja z panelami zewnętrznymi. Należy najpierw wyłączyć funkcję alarmową.

Okno ustawień funkcji alarmu:

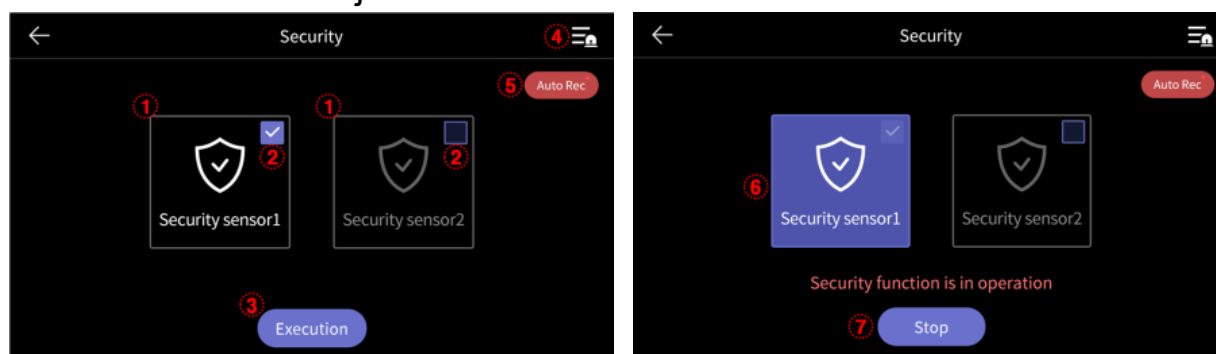

1.	Pole aktywnego / nieaktywnego czujnika alarmowego
2.	Ikona zaznaczenia / odznaczenia aktywności czujnika alarmowego
3.	Załącz / Execution – aktywacja wybranych czujników. Przy aktywnej funkcji alarmu dioda LED na monitorze miga. Uwaga! Do dezaktywacji funkcji konieczne jest podanie hasła - upewnij się, że znasz hasło zabezpieczające przed uruchomieniem funkcji alarmu (domyślne hasło: 1234, może być zmienione w menu ustawień monitora).
4.	Lista wystąpień zdarzeń alarmowych (max. 255 zdarzeń)

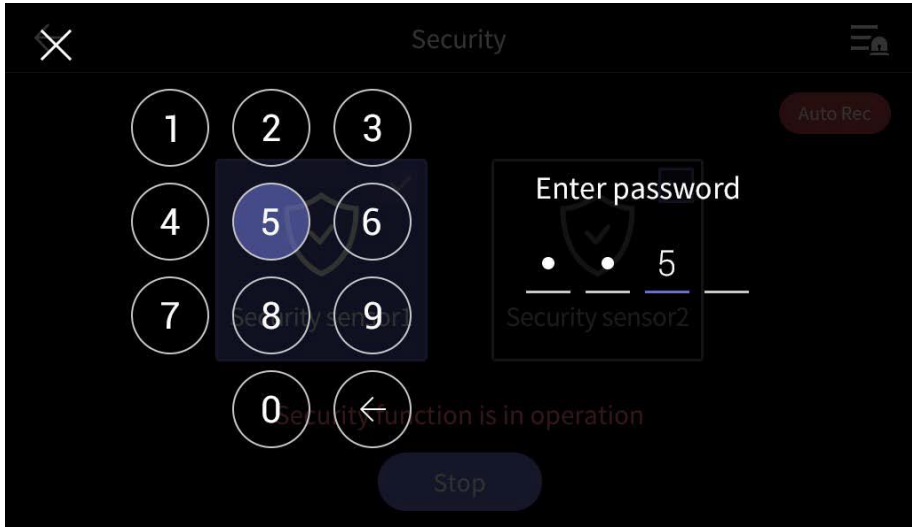
5.	<p>Autozapis / Auto Rec. – zapis do pamięci urządzenia obrazu z kamery CCTV podczas aktywacji czujnika alarmowego</p> <ul style="list-style-type: none"> • Przy aktywacji czujnika 1 – zapis z kamery CCTV 1, przy aktywacji czujnika 2 – zapis z kamery CCTV 2 • Jeżeli do monitora nie są podłączone kamery CCTV obraz nie zostanie zapisany • Monitor zapisuje zdjęcie z danej kamery do pamięci wewnętrznej (jeśli karta microSD nie jest zainstalowana z monitorze) lub 10-sekundowy film na karcie microSD (jeśli karta jest zainstalowana).
6.	Pole aktywnego czujnika przy załączonej funkcji alarmowej
7.	<p>Wyłącz / Stop – dezaktywacja funkcji alarmowej.</p> <p>Uwaga!</p> <p>Do dezaktywacji funkcji konieczne jest podanie hasła - upewnij się, że znasz hasło zabezpieczające przed uruchomieniem funkcji alarmu (domyślne hasło: 1234, może być zmienione w menu ustawień monitora).</p> <p>Okno do wpisania hasła zabezpieczającego:</p> 

5. Opcje – menu ustawień monitora

- Po kliknięciu na ikonę (6) na ekranie głównym monitora wyświetli się menu ustawień monitora.
- Powrót do poprzedniego menu możliwy jest poprzez ikonę (←) w lewym górnym rogu ekranu.
- Po 30-sekundowym czasie bezczynności monitor przejdzie do ekranu głównego.
- Po wybraniu z lewej strony ekranu danej zakładki menu z prawej strony ekranu pojawią się zgrupowane w niej opcje.

5.1. Zapis / Recording

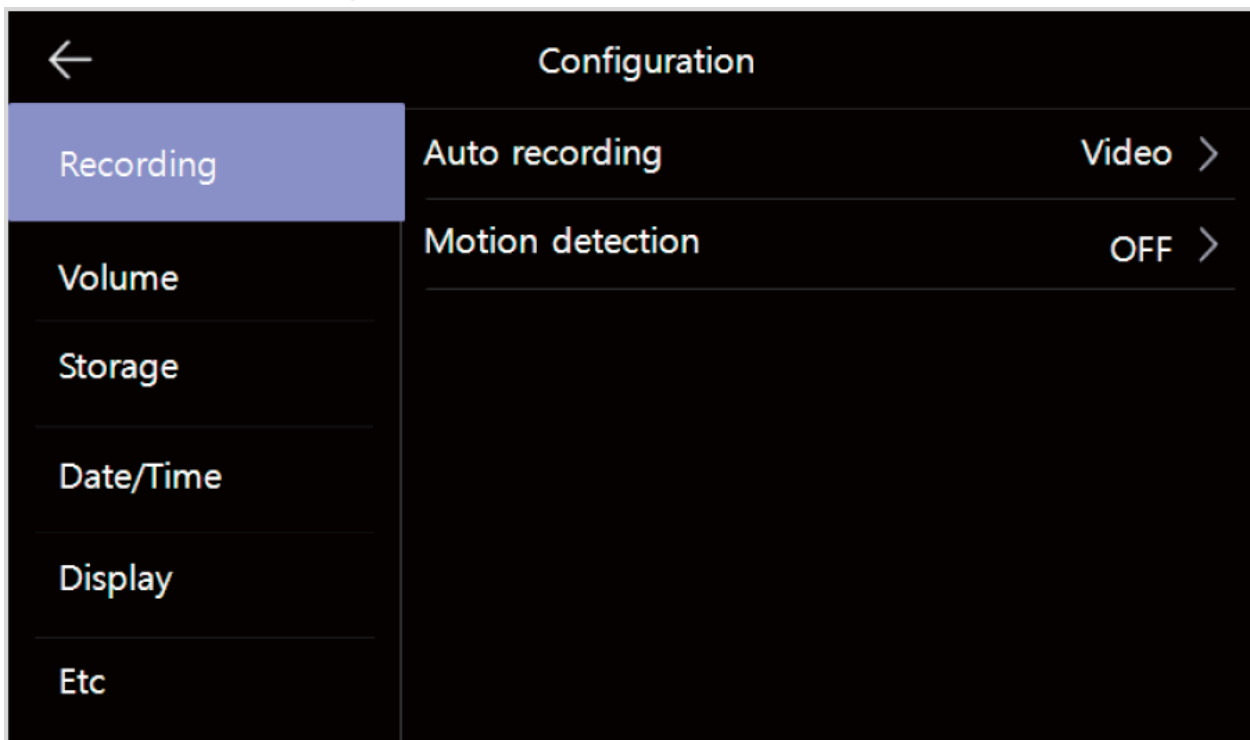

5.1.1. Autozapis / Auto recording

Opcja umożliwia ustawienie automatycznego zapisu obrazów do pamięci podczas wywołania monitora z paneli wejściowych. Możliwe ustawienia:

- Zdjęcia / Photo – zapis do pamięci pojedynczego zdjęcia
- Filmy / Video – zapis do pamięci sekwencji wideo (max. 90 sekund, wybór jest możliwy jeśli w monitorze zainstalowana jest karta pamięci)
- Wył. / OFF – automatyczny zapis wyłączony

5.1.2. Detekcja ruchu / Motion detection

- Opcja pozwala na automatyczny zapis obrazów do pamięci po wykryciu ruchu przed kamerą.
- Funkcja detekcji ruchu działa w trybie czuwania monitora (wygaszony ekran monitora), zapis filmów do pamięci sygnalizowany jest migającą diodą zasilania (aby przerwać zapis filmu kliknij w ekran monitora).
- W przypadku ustawienia detekcji ruchu z panelu wejściowego przy ciemnym otoczeniu (np. w nocy) diody doświetlające optykę kamery będą aktywne.

Konfiguracja opcji:

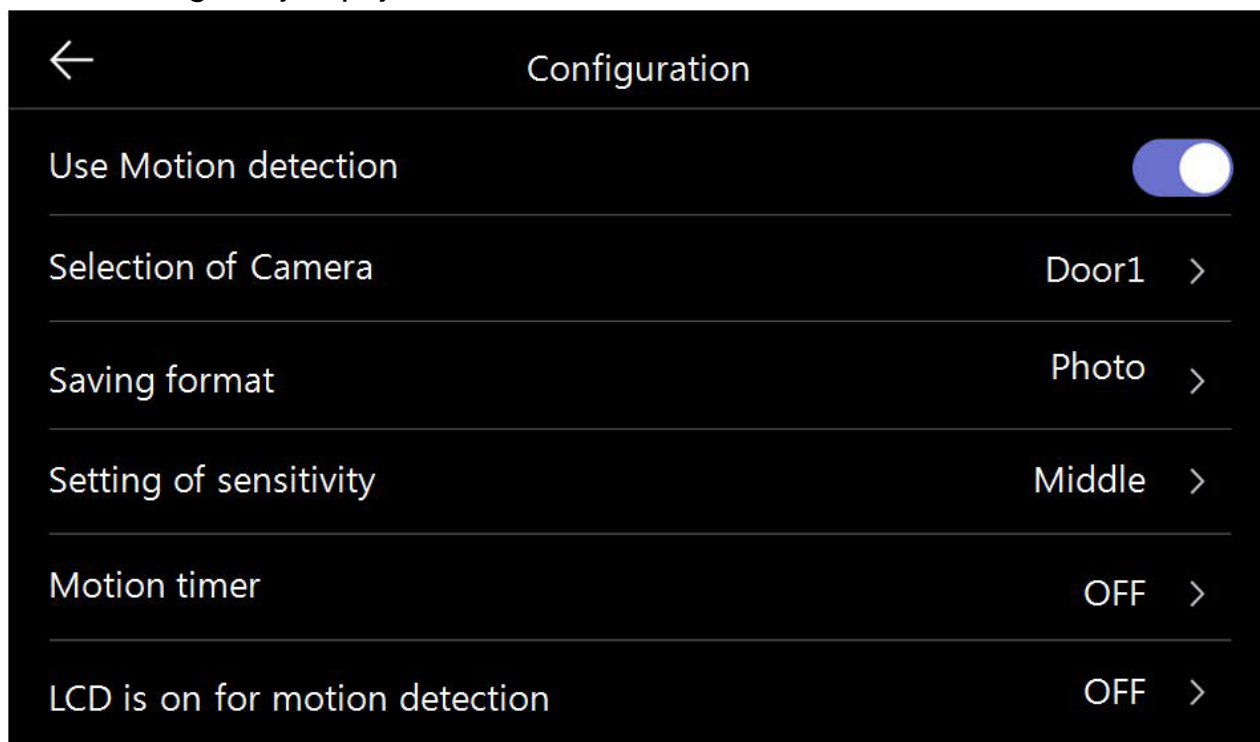

Użyj detekcji ruchu / Motion detection	Włączenie / Wyłączenie detekcji
Wybór kamery / Selection of Camera	Wybór kamery z której realizowana jest funkcja detekcji
Rodzaj zapisu / Saving format	Wybór rodzaju obrazu zapisanego do pamięci: zdjęcia (jedno zdjęcie po wykryciu ruchu) lub filmy (10 sekund filmu po wykryciu ruchu, opcja „Filmy” jest możliwa do wyboru jeśli w monitorze zainstalowana jest karta pamięci)
Czułość detekcji / Setting of sensitivity	Wybór czułości detekcji: - Duża / High – funkcja reaguje na niewielkie zmiany obrazu przed kamerą - Normalna / Middle – standardowe ustawienie - Mała / Low – funkcja nie reaguje na niewielkie zmiany obrazu przed kamerą
Zakres czasu dla aktywnej funkcji / Motion timer	Funkcja detekcji ruchu może być zależna od aktualnego czasu (np. może być włączona podczas urlopu Użytkownika). Aby ustawić przedział czasowy w którym funkcja ma być aktywna należy aktywować ustawienie zakresu czasu oraz ustawić datę i godzinę początkową i końcową.
Wybudzanie monitora detekcją ruchu / LCD is on for motion detection	Po wykryciu ruchu ekran monitora może automatycznie pokazać obraz z kamery (funkcja włączona – monitor wyświetli obraz przez 10 sekund) lub pozostać wygaszony (funkcja wyłączona)

5.2. Głośność / Volume

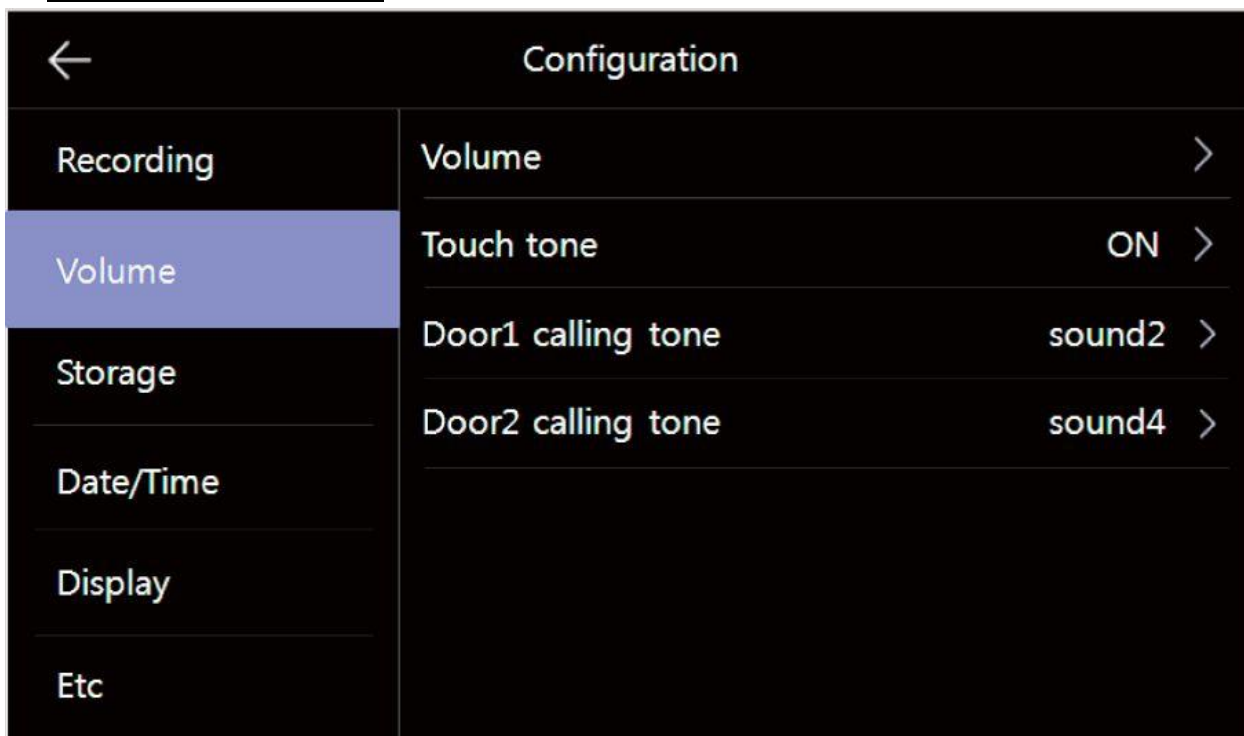

Głośność / Volume	Poziom głośności: dźwięk wywołania (0-3, 0: dźwięk wyciszony), głośność rozmowy (1-3). Aby zmienić poziom dźwięku wywołania lub głośności rozmowy użyj ikon + / - w odpowiedniej sekcji (możliwe niezależne ustawienia dla paneli zewnętrznych oraz funkcji interkomu)
Dźwięk przy dotknięciu / Touch tone	Potwierdzenie dźwiękowe kliknięcia ikony na ekranie monitora
Wejście 1 / Door 1 calling tone	Rodzaj dźwięku wywołania monitora z wejścia 1 (6 melodii do wyboru)
Wejście 2 / Door 2 calling tone	Rodzaj dźwięku wywołania monitora z wejścia 2 (6 melodii do wyboru)

5.3. Pamięć / Storage

Monitor posiada wbudowaną pamięć wewnętrzną o pojemności 50 zdjęć (bez możliwości zapisu filmów) oraz posiada czytnik kart microSD – na umieszczonej w czytniku karcie możliwy jest zapis filmów – do pojemności karty lub do 128 zdjęć.

Umieszczenie karty w czytniku

Czytnik kart SD znajduje się w dolnej części monitora, obok przełącznika zasilania. Aby umieścić kartę w czytniku skieruj ją stroną ze stykami elektronicznymi w swoim kierunku i wsuń w otwór czytnika. Karta powinna zostać zablokowana w czytniku.

Uwaga !

- Jeżeli w czytniku nie ma zainstalowanej karty microSD monitor nie realizuje funkcji zapisu filmów (jedynie zapis zdjęć na wewnętrznej pamięci).
- Przed instalacją karty w monitorze należy ją sformatować przy użyciu komputera z parametrami: system FAT32, opcje formatowania: Wolne formatowanie (nie należy zaznaczać opcji „Szybkie formatowanie”)
- Po zainstalowaniu karty microSD w monitorze należy użyć opcji „Formatowanie karty SD / Format of SD card” aby przygotować ją do pracy w monitorze. Aby zapobiec utracie danych przed włożeniem karty do monitora należy wykonać jej kopię zapasową.
- Podczas zapisu danych nie należy usuwać karty z czytnika. Może to doprowadzić do utraty danych lub uszkodzenia karty.
- Jeżeli w monitorze zainstalowana jest karta pamięci monitor nie korzysta z pamięci wewnętrznej (wszelkie operacje: zapis, przeglądanie, usuwanie danych korzystają z karty pamięci). Po wyjęciu karty pamięci monitor korzysta z pamięci wewnętrznej.
- Monitor obsługuje karty o pojemności 8~256GB (zalecany karty SDHC CLASS 10, min. prędkość zapisu/odczytu: 30/30 MB/s). Przetestowano poprawną pracę z kartami SanDisk, Kingston. Uszkodzona karta pamięci może spowodować niepoprawną pracę monitora.
- Zalecane jest poprawne ustawienie czasu w monitorze dla zapewnienia spójności nagrań z czasem rzeczywistym.
- Nazwy plików zawierają datę, godzinę, identyfikator wejścia (1 – wejście 1, 2 – wejście 2, 3 – CCTV1, 4 – CCTV2), tryb zapisu (1 – ręczny, 2 – automatyczny, 3 – detekcja ruchu, 4 - zapis ciągły, 5 - alarm), np. plik zapisany automatycznie z panelu wejściowego 1 dnia 2018-07-25 o godzinie 15:07:24 będzie oznaczony 180725_150724_12.jpg
- Plik zdjęcia zapisany jest w formacie *.jpg, rozdzielczość 1024 x 600px.
- Plik sekwencji wideo zapisany jest w formacie *.avi (zapisywany jest obraz oraz dźwięk), rozdzielczość wynika z rozdzielczości źródła sygnału wideo: 1920 x 1080, 30 kl/s (dla kamer 2MPx), 1280 x 720px, 30 kl/s (dla kamer 1,3MPx), 720x288px, 30kl/s (dla kamer analogowych).
- Orientacyjne ilości zapisanych danych:

	Pamięć	Karta SDHC CLASS 10		
Pojemność	wbudowana	8 GB	64 GB	256 GB
Ilość zdjęć	50	max. 10 000	max. 10 000	max. 10 000
Ilość filmów (max. 90s)	-	80	700	2800

- Po zapisaniu maksymalnej ilości zdjęć w pamięci każde kolejne zdjęcie nadpisuje najstarsze.

- Po zapełnieniu karty pamięci przez filmy na ekranie monitora podczas podglądu obrazu z kamery pojawia się ikona informująca o przepelnieniu karty pamięci (patrz: punkt 4.2, ikony (3)). Nowe filmy nie będą zapisywane dopóki pamięć nie zostanie oczyszczona.
- Jeśli w systemie zainstalowanych jest kilka monitorów – każdy z nich korzysta ze swojej pamięci (wbudowanej lub karty pamięci we własnym czytniku)

Kopiowanie zdjęć z pamięci wewnętrznej na kartę pamięci

W celu skopiowania zdjęć z pamięci wewnętrznej na kartę microSD:

- Wyłącz monitor i umieść kartę w czytniku monitora.
- Włącz monitor – zdjęcia zostaną skopiowane do folderu ..\backup\ na karcie microSD
- Folder ..\backup\ nie jest dostępny z poziomu przeglądania zdjęć w monitorze. Aby przeglądać zapisane w tym folderze zdjęcia użyj komputera z czytnikiem kart.

Zakładka w menu opcji Pamięć / Storage:

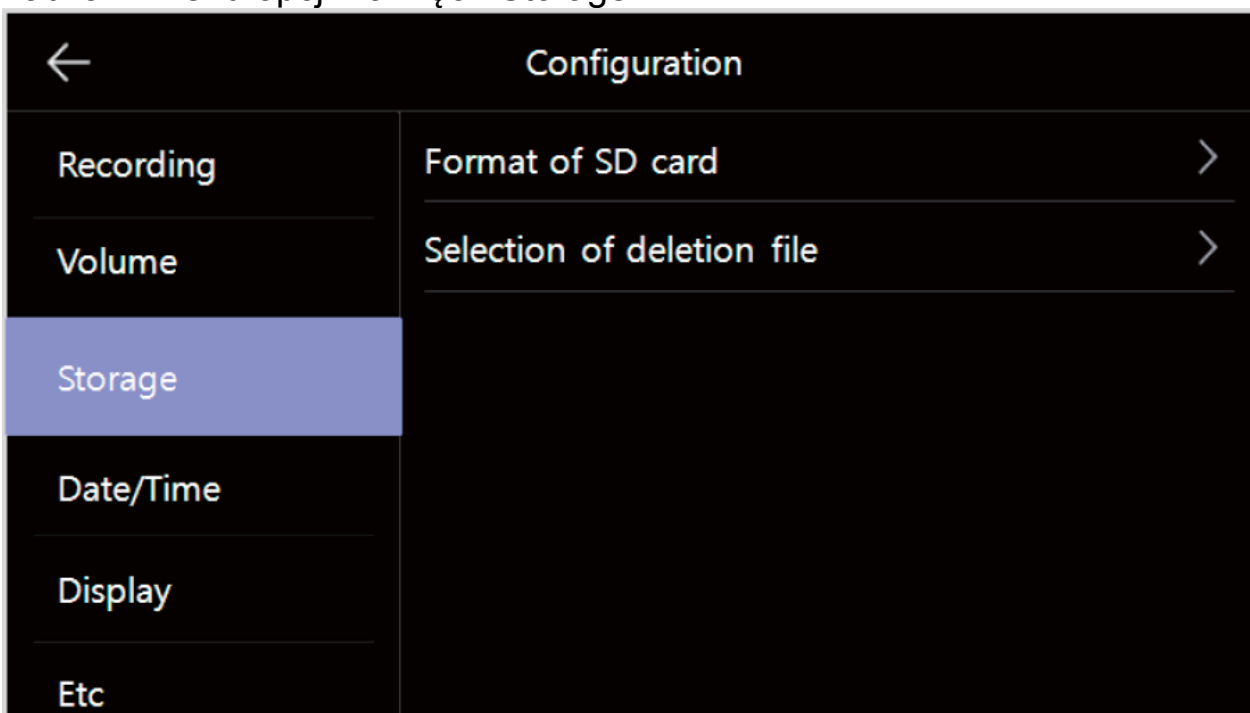

Formatowanie karty SD / Format of SD card	Opcja służąca do usunięcia wszystkich danych z karty pamięci. Proces formatowania trwa ok. 1 minuty (może się różnić w zależności od typu karty). Po formatowaniu tworzona jest struktura katalogów. Podczas formatowania niemożliwa jest komunikacja z panelem wejściowym.
Usuń zdjęcia i/lub filmy / Selection of deletion file	Opcja służąca do usuwania wszystkich zdjęć i/lub filmów z pamięci monitora (pamięci wewnętrznej lub karty microSD)

5.4. Data i godzina / Date/Time

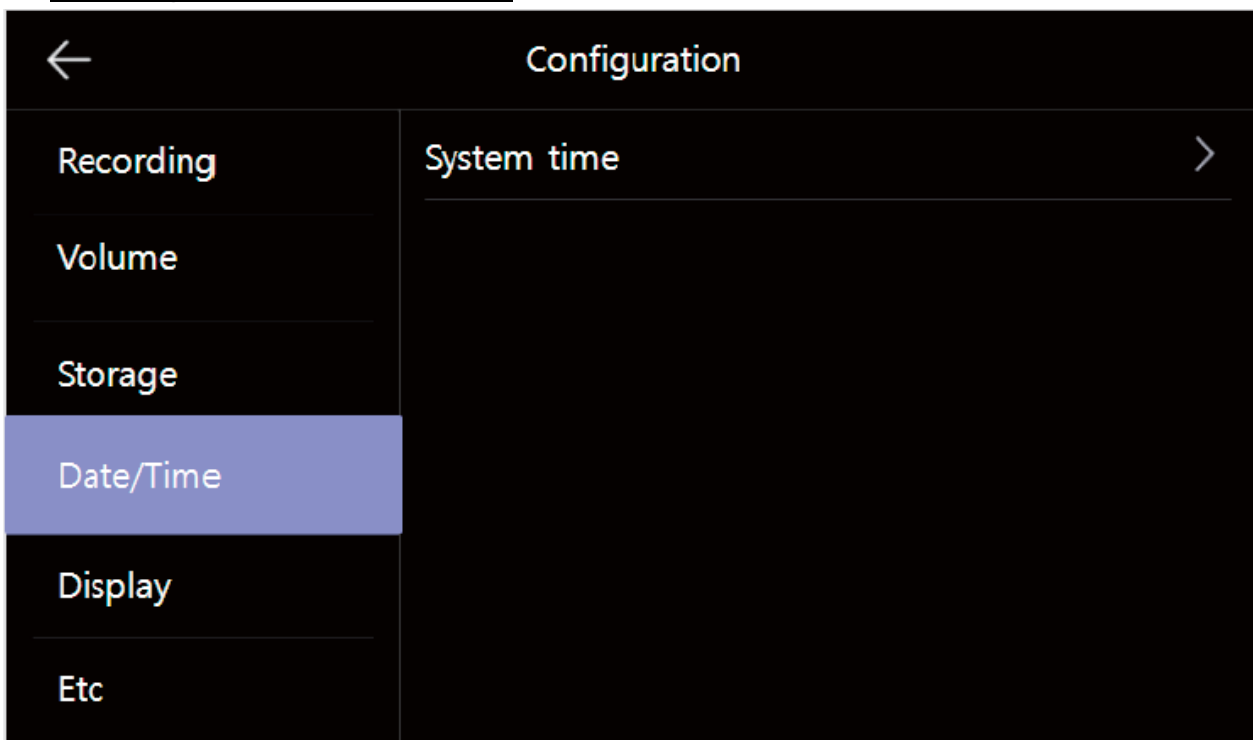



Opcja umożliwia zmianę aktualnej daty i godziny w systemie (data i godzina wyświetlana jest m.in. na ekranie głównym oraz zapisywana wraz z plikami w pamięci monitora):

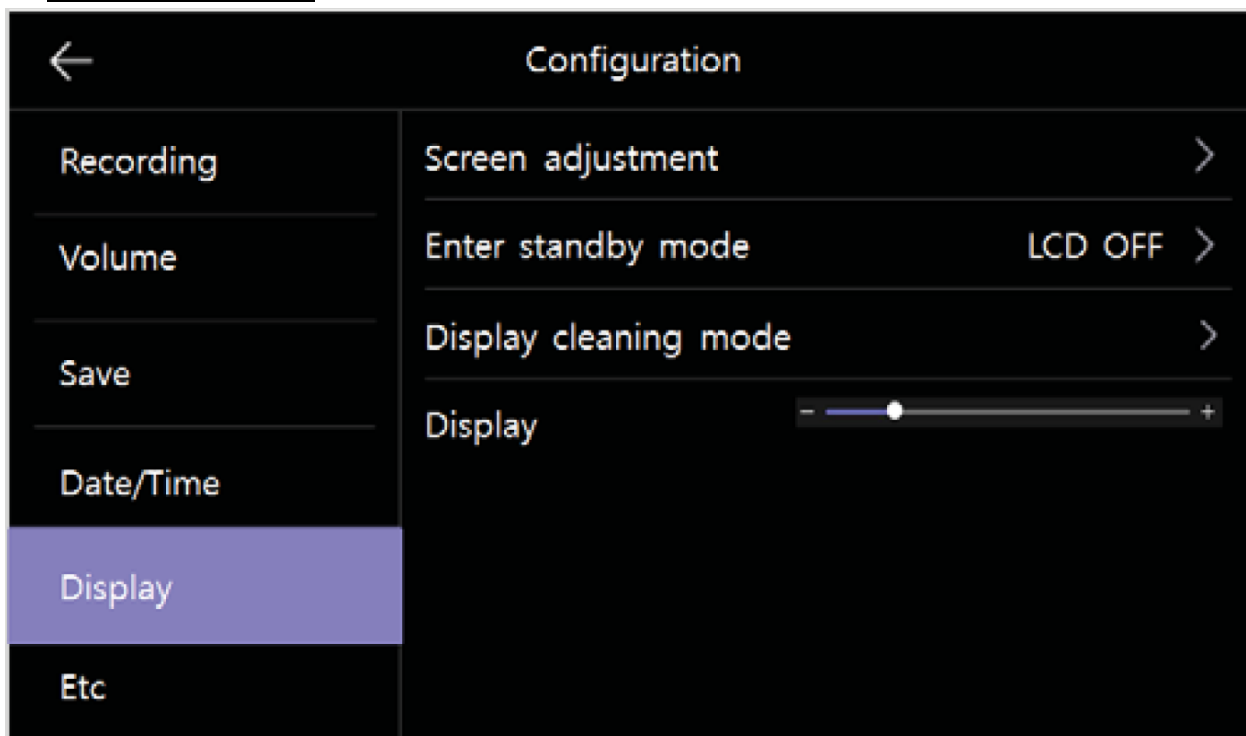

5.5. Ekran / Display



<p>Ustawienia obrazu / Screen adjustment</p>	<p>Opcja służąca do ustawień parametrów obrazu z panelu wejściowego (jasności, kontrastu i koloru) Aby ustawić wartość danego parametru użyj ikon + / - przy danym parametrze. Wartość parametru może być zmieniona w zakresie 0~100. Aby przywrócić wartości domyślne użyj ikony resetu .</p> 
<p>Tryb wygaszenia ekranu / Enter standby mode</p>	<p>Opcja służąca trybu wygaszenia ekranu.</p> <ul style="list-style-type: none"> • Przy ustawionej opcji „Wyłączenie ekranu (po 30sec.)”/”LCD OFF (After 30sec”) ekran wygaśnie po 30 sekundach. • Opcja „Cyfrowa ramka” / „Open frame” pozwala wyświetlić w trybie czuwania wybrane pozycje (np. zegar, obraz z kamery). Funkcja cyfrowej ramki nie działa w połączeniu z aktywną funkcją detekcji ruchu.

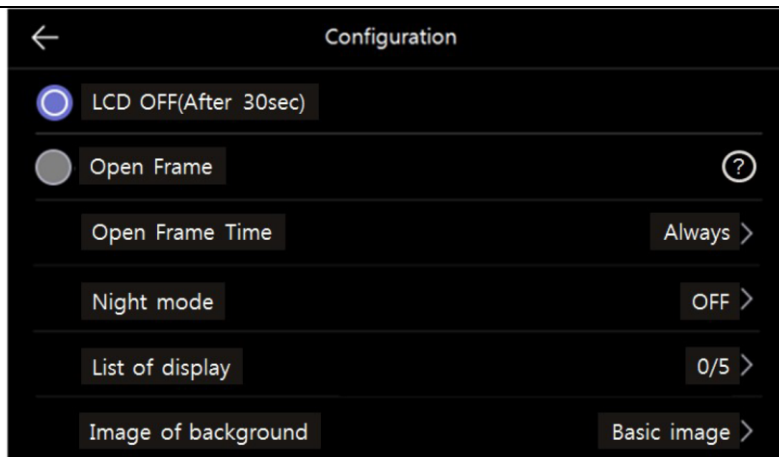

Parametry funkcji cyfrowej ramki:

- Ustawienie czasu dla cyfrowej ramki / Open Frame Time – funkcja pozwala na określenie czy cyfrowa ramka będzie wyświetlana w określonych godzinach czy zawsze: Zawsze (Always) / Ustawienie czasu (Time setting)



- Tryb nocny / Night mode – pozwala ustawić zakres czasu w którym podświetlenie ekranu będzie minimalne

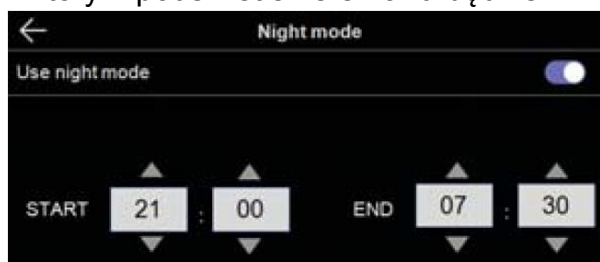

- Ilość wyświetlanych elementów / List of display – wybór elementów wyświetlanych sekwencyjnie (co 8-10 sekund):
 - Czas / Time – wyświetlana data i godzina
 - Kalendarz / Calendar – wyświetlana data
 - Nagrania / Playback - wyświetla ostatnio zapisany w pamięci obraz
 - Wejście 1 & CCTV 1 / Door1 & CCTV1 – wyświetla obraz z panelu wejściowego i kamery CCTV,
 - Wejście 2 & CCTV 2 / Door2 & CCTV2 – wyświetla obraz z panelu wejściowego i kamery CCTV
- Wyświetlane tło / Image of background (Brak obrazu tła /

	<p>Domyślne) – dla opcji wyświetlania daty oraz godziny pozwala ustawić tło ekranu:</p> <ul style="list-style-type: none"> - Brak obrazu tła / No background image – bez tła (czarne tło) - Domyślne / Basic image - sekwencyjnie wyświetlane zdjęcia (widoki, pejzaże) zapisane w pamięci monitora 
Autokalibracja ekranu / Display cleaning mode	Autokalibracja przywraca domyślne ustawienia panelu dotykowego – opcja zalecana w przypadku zauważenia błędnego działania panelu dotykowego.
Ekran / Display	Ustawienie jasności podświetlenia ekranu

5.6. Inne / Etc

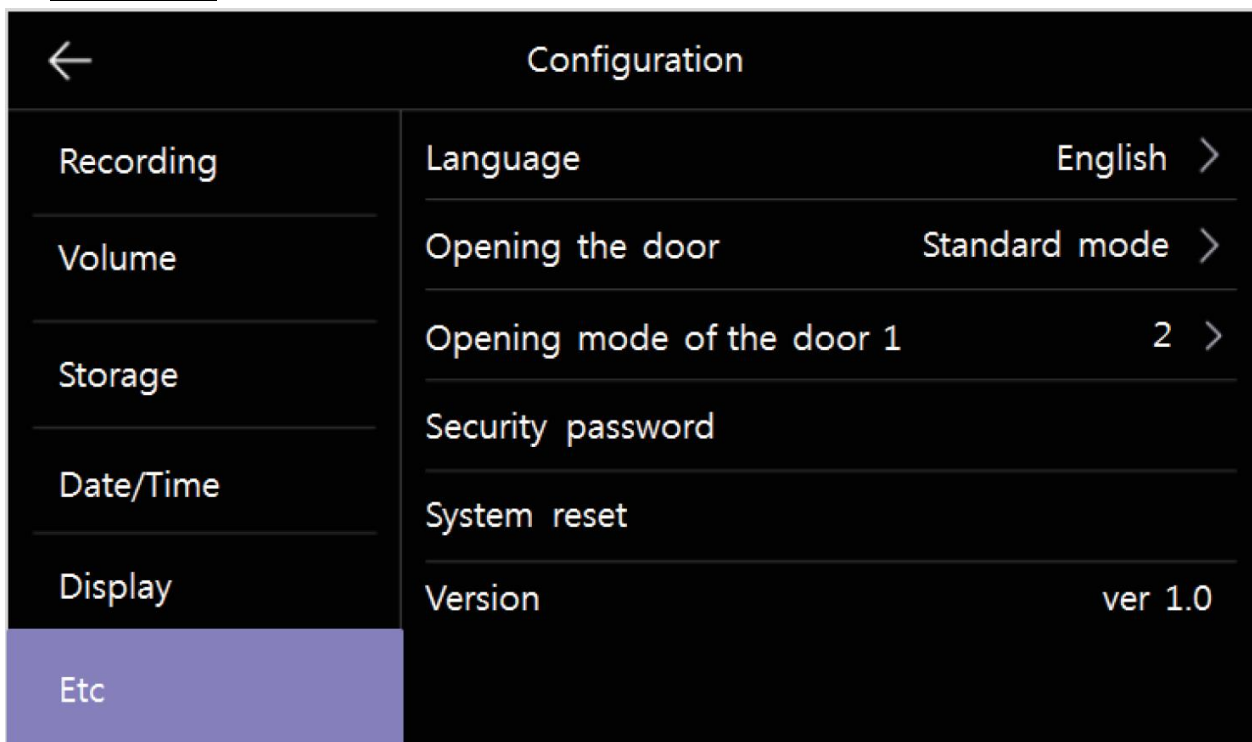

Język / Language	Umożliwia wybór języka menu. Domyślny język systemu to Angielski. Aby zmienić język np. na Polski wybierz go z listy przewijanej (np. w wersji 1.08 język Polski na poz. 7).
Otwarcie wejścia / Opening the door	<p>Opcja umożliwia dodanie ikony umożliwiającej otwarcie wejścia do ekranu obsługi paneli wejściowych bez nawiązywania komunikacji audio z panelem zewnętrznym – wybór opcji „Bez rozmowy” / „Fast mode”. (w trybie tym nie można przełączyć się pomiędzy wejściami – np. do otwarcia bramy).</p> <p>Domyślna opcja „Podczas rozmowy” / „Standard mode” umożliwia otwarcie wejścia po nawiązaniu komunikacji z panelem.</p>

Ilość otwieranych wejść / Opening mode of the door 1	Pozwala wyświetlić jedną lub dwie ikony otwarcia dla obsługi gniazda CAM1. Otwarcie dwóch wejść jest możliwe przy zastosowaniu panelu wejściowego wyposażonego w dwa wyjścia przekaźnikowe (np. DRC-40YFD, DRC-40DKHD). Kamery z jednym wyjściem przekaźnikowym powinny mieć ustawioną wartość parametru „1”
Hasło / Security password	Ustalenie hasła dla funkcji alarmu. Urządzenie wyświetli monit o podanie aktualnego hasła (domyślnie: 1234) a następnie o podanie dwukrotnie nowego hasła. Zmianę hasła należy zatwierdzić ikoną „Zatwierdź” / „apply”. Nie jest możliwe użycie haseł: 1234, 4321 oraz składających się z tych samych cyfr, np. 0000, 5555.
Przywrócenie ustawień fabrycznych / System reset	Opcja spowoduje przywrócenie ustawień fabrycznych w monitorze (język, ustawienia obrazu, dźwięków, ustawień pamięci, reset hasła). Opcja ta nie usuwa obrazów z pamięci / karty microSD oraz nie zmienia ustawień czasu.
Wersja / Version	Informacja o wersji systemu (np. Ver 1.08)

Dane techniczne

Zasilanie	CDV-70MF: AC 100V ~ 240V 50/60 Hz CDV-70MF(DC): 16-28VDC
Pobór mocy	Max. 15W, w trybie czuwania 3,5W
Ekran	7" LCD, dotykowy, 1280 x 720px
System kodowania obrazu	PAL / NTSC
Instalacja	4 przewody do kamery
Podgląd obrazu	60s (podczas rozmowy) 30s (podczas podglądu / wywołania)
Temperatura pracy	0°C ~ +40°C
Wymiary	244 x 180 x 23 mm (szer./ wys./ gł.)
Waga	0,7 kg

Pozbywanie się starych urządzeń elektrycznych



To urządzenie jest oznaczone zgodnie z Ustawą o zużyтым sprzęcie elektrycznym i elektronicznym symbolem przekreślonego kontenera na odpady. Takie oznakowanie informuje, że sprzęt ten, po okresie jego użytkowania nie może być umieszczany łącznie z innymi odpadami pochodzącymi z gospodarstwa domowego. Użytkownik jest zobowiązany do oddania go prowadzącym zbieranie zużytego sprzętu elektrycznego i elektronicznego.

Prowadzący zbieranie, w tym lokalne punkty zbiórki, sklepy oraz gminne jednostki, tworzą odpowiedni system umożliwiający oddanie tego sprzętu. Właściwe postępowanie ze zużyтым sprzętem elektrycznym i elektronicznym przyczynia się do uniknięcia szkodliwych dla zdrowia ludzi i środowiska naturalnego konsekwencji, wynikających z obecności składników niebezpiecznych oraz niewłaściwego składowania i przetwarzania takiego sprzętu.

(TŁUMACZENIE DEKLARACJI ZGODNOŚCI)

DEKLARACJA ZGODNOŚCI
COMMAX[®]

Wyprodukowane przez:

Nazwa & adres fabryki: COMMAX Co., Ltd
 (13229) Dunchon-daero 494, Jungwon-gu, Seongnam-si, Gyeonggi-do, S. Korea

Oświadcza się, że produkty:

Typ produktu: Wideodomofon
 Model: CDV-70MF

Spełniają następujące normy:

LVD	IEC60065:2014, EN60065:2014
E M C	EN550 32:2015, EN50130-4:2010, EN61000-3-2:2014, EN61000-3-3:2013
Ro H S	IEC62321:2008

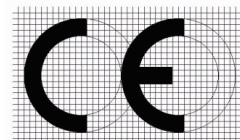
**Certyfikowane i raportowane przez:**

CB Scheme Certified : TÜV SÜD PSB Pte Ltd
 CE LVD Reported : TÜV SÜD Korea Laboratory(TKL) Ltd
 CE EMC Reported : DT&C Co . , Ltd
 CE RoHS Reported : COMMAX Co., Ltd

Dodatkowe informacje

Niniejszym oświadczamy, że zgodnie z wytycznymi Rady UE są spełnione wszystkie główne wymagania bezpieczeństwa dotyczące następujących dyrektyw:

CE (93/68/EEC), LVD (2014/35/EU), EMC (2014/30/EU), RoHS (2011/65/EC)

Osoba odpowiedzialna za sporządzenie deklaracji

K. L. Oh
 Director of Manufacturing Plant
 15 październik 2019
 COMMAX CO., LTD
 Dunchon-daero 494, Jungwon-gu,
 Seongnam-si, Gyeonggi-do, Korea

