

CAME 

CAME.COM



FA01698M4C

CE

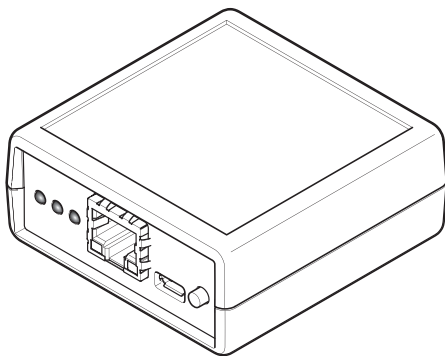

RETH001

PL Polski

HU Magyar

HR Hrvatski

UK Українська

A

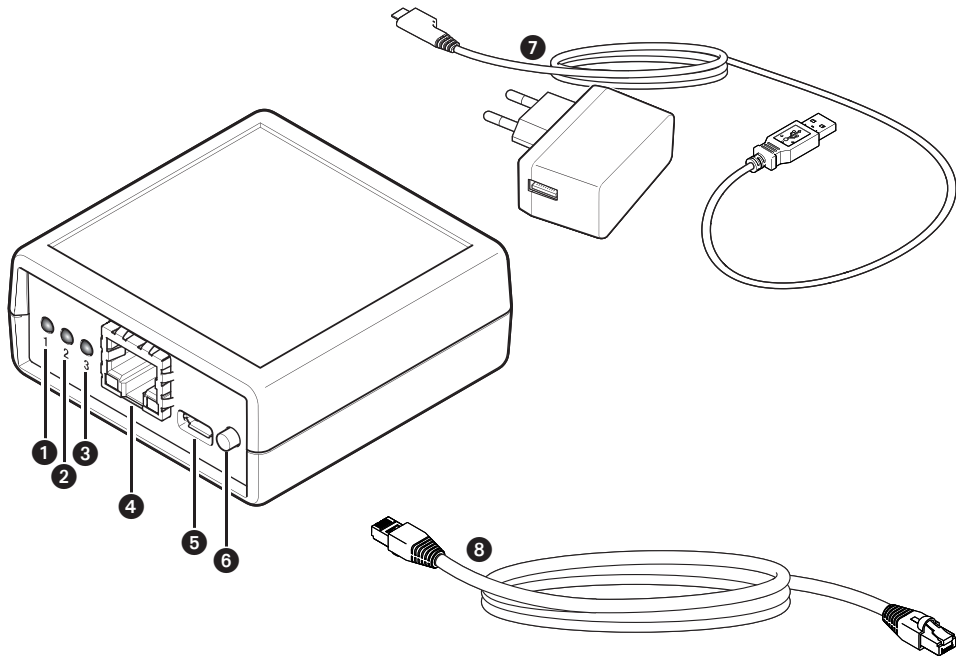

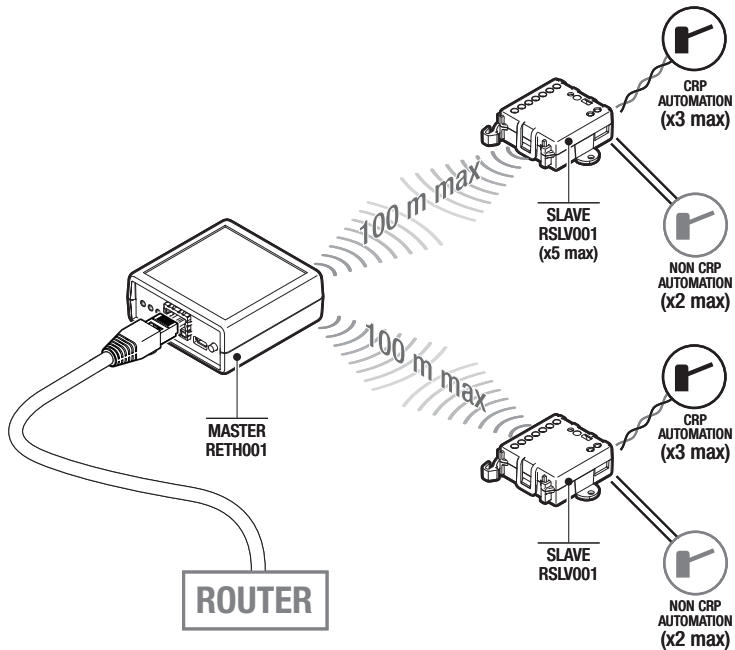
B

C

Please enter your details to login

Username

admin

Password

Login

D

Network

Info

User

System

Logout

CAME 

RETH001 Network

Network

MAC Address

0A:0B:0C:01:01:05

DHCP



IP Address

172.19.0.77

Network mask

255.255.255.0

Network gateway

172.19.0.254

Save

E

Network

Info

User

System

Logout

CAME 

RETH001 Network

Info

Cloud Connection:

CONNECTED



ID	Radio Serial Number	Signal Level	FW version
32	A0000007	55%	P1-1.0.17
64	---	---	---
96	---	---	---
128	---	---	---
160	---	---	---

F

Network Info **User** System Logout

CAME  RETH001 Info

User

Username

Old Password

New Password

Confirm Password

Password size (min 4 / max 16)

Display passwords

G

Network Info User **System** Logout

CAME  RETH001 System

System info

Keycode

Firmware version (RETH001)

Maintenance

Restart RETH001

Factory Reset RETH001

Firmware Update

1. Upload a new FW with [CAME_FWUpload](#) application

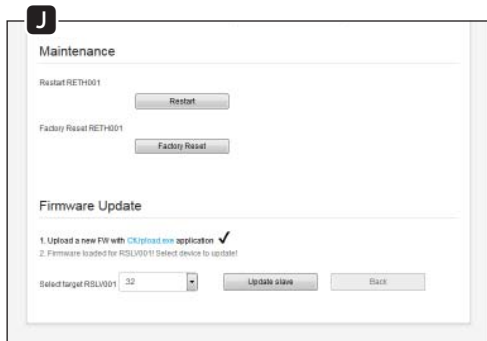
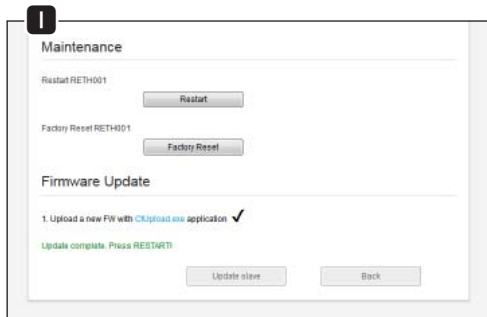
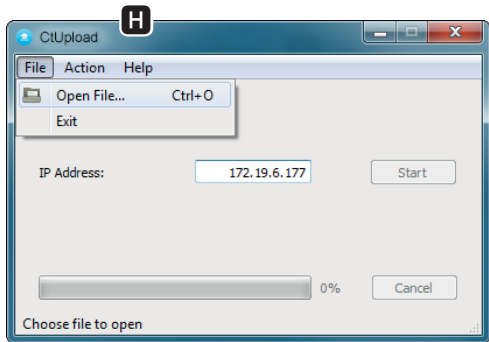

Ostrzeżenia ogólne

- Prosimy o uważne przeczytanie instrukcji przed przystąpieniem do instalacji i wykonaniem czynności wskazanych przez producenta.
- Instalacja, programowanie, użytkowanie i konserwacja produktu muszą być wykonywane przez wykwalifikowany i doświadczony personel zgodnie z obowiązującymi przepisami.
- Przed przystąpieniem do wykonywania jakichkolwiek czynności związanych z czyszczeniem lub konserwacją odłączyć urządzenie od zasilania.
- Urządzenie wykorzystywać wyłącznie do celu, do jakiego zostało jednoznacznie przeznaczone; wszelkie inne użycie jest uważane za niebezpieczne.
- Came S.p.A. nie ponosi odpowiedzialności za ewentualne szkody wynikające z błędnego, niewłaściwego lub nierozsądnego użytkowania.

Przepisy referencyjne

Produkt jest zgodny z dyrektywami obowiązującymi w momencie produkcji.

RED

Producent CAME S.p.A. oświadcza, że produkt opisany w niniejszym podręczniku jest zgodny z dyrektywą 2014/53/UE i dokumentem Radio Equipment Regulations 2017.

Pełne teksty deklaracji zgodności WE (CE) i Wielkiej Brytanii (UKCA) są dostępne na stronie www.came.com.

Złomowanie

Nie wyrzucać opakowania i urządzenia do otoczenia po zakończeniu okresu eksploatacji, lecz poddać je utylizacji zgodnie z przepisami obowiązującymi w kraju użytkowania urządzenia. Elementy nadające się do przetworzenia i ponownego wykorzystania mają symbol oraz znak materiału.

DANE I INFORMACJE ZAWARTE W NINIEJSZEJ INSTRUKCJI MOGĄ ULEGAĆ ZMIANOM W DOWOLNYM MOMENCIE I BEZ KONIECZNOŚCI WCZEŚNIEJSZEGO POWIADOMIENIA. WYMIARY SĄ PODANE W MILIMETRACH, Z WYJĄTKIEM INACZEJ OZNACZONYCH.

Opis

Moduł do zdalnego sterowania jednym lub kilkoma napędami CAME w technologii CAMEConnect. Urządzenie musi być używane jako moduł nadrzędny do sterowania jednym lub kilkoma modułami podrzędnymi (5 maksymalnie), które mogą być z nim połączone, a które z kolei mogą sterować jednym lub kilkoma napędami.



Opis części **A**

- 1 Dioda LED POWER (czerwona).
- 2 Dioda LED NETWORK (zielona).
- 3 Dioda LED CONNECT (żółta).
- 4 Gniazdo LAN do połączenia modułu z siecią ethernet.
- 5 Złącze zasilania.

6 PRZYCISK P1.

 Trzymany przez 10 sekund powoduje przywrócenie modułu do ustawień fabrycznych (reset).

 Trzymany przez 3 sekundy, powoduje ponowne uruchomienie modułu.





 Aby uruchomić moduł z domyślnym IP statycznym 192.168.6.6, należy działać w następujący sposób. Z modulem NIEZASILANYM, nacisnąć i przytrzymać wciśnięty przycisk P1; podłączyć zasilanie do modułu przytrzymując wciśnięty przycisk P1 przez około 4 sekundy; zwolnić przycisk, gdy zielona dioda () szybko miga.

 Zasilacz ze złączem mikro-USB.

 Przewód ETH (LAN).



Diody sygnalizacyjne LED

Legenda symboli LED

-  Wyłączona,  Włączona,
-  Miga 1 raz w ciągu sekundy,
-  Miga 2 razy w ciągu sekundy,

Znaczenie sygnalizacji

 Dioda LED POWER (czerwona)

-  Moduł niezasilany,
-  Moduł zasilany i skonfigurowany,
-  Przycisk P1 naciśnięty.

 Dioda LED NETWORK (zielona).

-  Moduł niezarejestrowany w sieci,

 Moduł zarejestrowany w sieci,

 Pozyskiwanie adresu IP w toku,

 Moduł uruchomiony z domyślnym IP statycznym 192.168.6.6.

 Dioda LED CONNECT (żółta).

 Moduł połączony z siecią internetową i z CAMEConnect,

 Moduł niepołączony z siecią internetową i z CAMEConnect,

 Moduł połączony z siecią internetową,

 Aktualizacja firmware'u w toku.

Uwaga: Gdy moduł zostanie włączony lub ponownie włączony, przez krótką chwilę wszystkie diody LED świecą stałym światłem.

Dane techniczne

Typ	RETH001
Zasilanie DC (V)	5
Pobór mocy (mA)	200
Moc sygnału radiowego 869,5MHz (dBm)	14
Zasięg sygnału radiowego 869.5MHz w wolnym obszarze (m)	100
Maksymalna długość przewodu ethernet kat. 5 (m)	100
Temperatura pracy (°C)	0 ÷ 40

Instalacja modułu

Zidentyfikować typologię sieci, na której zostanie zainstalowane urządzenie i rozpocząć odpowiednią konfigurację:

- A) Uruchomienie modułu dla sieci z DHCP,
- B) Uruchomienie modułu dla sieci bez DHCP.

A) Uruchomienie modułu dla sieci z DHCP (dynamiczne IP)

1. Połączyć moduł z siecią danych (router/modem domowy) za pomocą dostarczonego przewodu sieciowego ethernet.
2. Połączyć zasilacz ze złączem mikro-USB urządzenia i z siecią elektryczną.
3. Moduł zostaje włączony w trybie DHCP (domyślnym); po uzyskaniu adresu IP spróbuje połączyć się z CAMEConnect.

Jeśli moduł jest prawidłowo połączony i skonfigurowany z siecią z dostępem do internetu, diody zaświecą w następujący sposób:

- ❶ Dioda LED POWER (czerwona) .
- ❷ Dioda LED NETWORK (zielona) .
- ❸ Dioda LED CONNECT (żółta) .

Uwaga: Po zakończeniu tej fazy, jeśli moduł nie był nigdy zaświecony lub zostały przywrócone ustawienia fabryczne, nastąpi uruchomienie modułu; wszystkie diody zaczną równocześnie świecić przez sekundę.

Identyfikacja IP modułu

Adres IP modułu można zidentyfikować za pomocą PC Windows podłączonego i skonfigurowanego w tej samej sieci, przy użyciu następującej procedury.

1. Nacisnąć przycisk "Uruchom" Windows i wybrać "Wykonaj". W polu

tekstowym wpisać "cmd" i nacisnąć "Ok" aby otworzyć prompt DOS.

2. W oknie DOS wpisać polecenie "ping CAMEXXXXX", gdzie XXXXXX to ostatnie 6 cyfr/liter adresu MAC zapisanych na etykiecie w dolnej części modułu. Na przykład, jeśli adres MAC wybity na etykiecie to "A1.B2.C3.D4.E5.F6", należy wpisać polecenie "ping CAMED4E5F6".

Uwaga: funkcje dostępne między adresem IP i adresem MAC są magazynowane w tabeli zwanej ARP (Address Resolution Protocol). Nawiązać do dokumentacji Systemu Operacyjnego lub do administratora sieci w sprawie aktualizacji tabeli ARP komputera połączonego z modułem.

B) Uruchomienie modułu dla sieci pozbawionych DHCP lub wymagających statycznego IP

Ten tryb musi być używany wyłącznie w celu ustawienia statycznego IP dostarczonego od administratora sieci.

1. Wyłączyć moduł odłączając zasilanie.
2. Nacisnąć i przytrzymać wciśnięty przycisk P1 podczas zasilania modułu (około 4 sekundy), aż do przybrania przez diody LED następującej konfiguracji:

- ❶ Dioda LED POWER (czerwona) świeci stałym światłem.
- ❷ Dioda LED NETWORK (zielona) szybko miga.
- ❸ Dioda LED CONNECT (żółta) jest zgaszona.

3. Teraz moduł jest dostępny pod adresem IP 192.168.6.6. Przystąpić do konfiguracji ręcznej interfejsu sieciowego (patrz rozdział "Konfiguracja modułu za pomocą web" w sekcji "Strona [Network]"

 W przypadku ponownego uruchomienia, moduł wyjdzie z trybu "domyślne IP statyczne".

Przywracanie ustawień fabrycznych

1. Nacisnąć przycisk P1 przez 10 sekund.
2. Zwolnić przycisk P1 po uruchomieniu modułu (zgaszenie i ponowne zaświecenie wszystkich diod LED).
3. Nastąpi uruchomienie modułu w trybie DHCP z konfiguracją fabryczną.

⚠ Jeśli moduł, który jest przywracany do ustawień fabrycznych, został już zarejestrowany i skonfigurowany na koncie CAMEConnect, moduł i wszystkie urządzenia z nim połączone muszą zostać usunięte z konta.

Konfiguracja modułu za pomocą web

Jeśli zna się adres IP modułu lub moduł jest w trybie domyślnego IP statycznego 192.168.6.6, możliwe jest dokonanie konfiguracji przy użyciu przeglądarki w PC połączonym i skonfigurowanym na tej samej sieci lub połączonym bezpośrednio z modułem (w przypadku domyślnego IP statycznego).

4. Otworzyć przeglądarkę i wpisać adres IP modułu.
5. Wpisać nazwę użytkownika i hasło na stronie logowania **C**.
Fabryczne dane logowania to:

Nazwa użytkownika= **admin** Hasło= **admin**

Po wpisaniu danych logowania będzie można wejść na następującą stronę zarządzania.

Strona [Network] **D**

Zawiera informacje odnoszące się do trybów dostępu do sieci modułu, jak:

- Adres MAC
- Tryb przypisywania IP (statyczny/DHCP),

- IP, maska sieci, brama sieciowa.

Różne ustawienia (z wyjątkiem adresu MAC) można zmieniać w celu zainstalowania modułu we własnej sieci.

⚠ Wprowadzone zmiany przyniosą efekt wyłącznie po ponownym uruchomieniu urządzenia; nieprawidłowa konfiguracja parametrów sieciowych może wymagać przywrócenia do ustawień fabrycznych.

Strona [Info] **E**

Zawiera informacje na temat stanu połączenia modułu do serwisu Cloud i informacji odnoszących się do połączonych modułów RSLV001 (numer seryny, poziom sygnału radiowego, wersja firmware'u).

Uwaga: Informacje odnoszące się do jakości sygnału i wersji firmware'u są dostępne wyłącznie, jeśli moduł jest połączony z CAMEConnect.

Strona [User] **F**

Umożliwia dokonanie zmiany hasła użytkownika, który dokonał wejścia.

Uwaga: Hasło musi posiadać przynajmniej 4 znaki (maks. 16).

Strona [System] **G**

Strona została podzielona na 3 części:

[System info]

Zawiera keycode urządzenia i wersję firmware'u

[Maintenance]

Przycisk [Restart] powoduje włączenie modułu; przycisk [Factory Reset] przywraca moduł do ustawień fabrycznych (odpowiada naciśnięciu P1 przez 10 sekund).

⚠ Jeśli moduł, który jest przywracany do ustawień fabrycznych, został już zarejestrowany i skonfigurowany na koncie CAMEConnect, moduł i wszystkie urządzenia z nim połączone muszą zostać usunięte z konta.

[Firmware Update]

Umożliwia dokonanie aktualizacji firmware'u modułu RETH001 i/ lub odpowiednich modułów podrzędnych RSLV001.

Procedura aktualizacji firmware'u modułu RETH001 lub podłączonych do niego modułów RSLV001

⚠ Przed wykonaniem aktualizacji FW należy sprawdzić, czy moduł RETH001 i moduły RSLV001 są prawidłowo zarejestrowane na serwerze CAMEConnect. Dla uzyskania dokładniejszych informacji należy zapoznać się z instrukcjami CAMEConnect Automazioni dostępnymi w sekcji Dokumentacja na stronie www.cameconnect.net.

1. Pobrać nowe firmware ze strony <http://www.cameconnect.net/came/pages/download.html>. Pliki przeznaczone do aktualizacji modułu RETH001 będą nazwane np.: RETH001_1_0_6HE.bin, pliki przeznaczone do aktualizacji modułu RSLV001, będą nazwane np.: RSLV001_1_0_17HE.bin.
2. Wejść na stronę [System] **G**. W sekcji [Firmware Update] znajduje się połączenie umożliwiające pobranie aplikacji "CAME_CtUpload" (PC musi być połączony z internetem).
3. Po zainstalowaniu i uruchomieniu aplikacji CAME_CtUpload, wpisać w odpowiednie pole IP modułu RETH001; otworzyć

menu File -> Open File i wybrać poprzednio pobrany plik aktualizacji **H**.

4. Naciskając przycisk "Start", plik zostanie przeniesiony na stronę [Firmware Update].

Jeśli plik aktualizacji firmware'u jest przeznaczony do aktualizacji modułu RETH001 aktualizacja zostanie wykonana automatycznie i wystarczy ponownie uruchomić moduł w celu aktywacji nowego firmware'u **I**.

Jeśli plik aktualizacji firmware'u jest przeznaczony do aktualizacji modułu RSLV001, należy wskazać aplikacji ID modułu (na stronie System modułu RETH001), który należy zaktualizować przed rozpoczęciem aktualizacji **J**. ID modułu można odczytać na stronie [Info] **E**.

Po zakończeniu aktualizacji można wybrać nowy moduł do aktualizacji lub aktywować zmiany uruchamiając urządzenie RETH001.

<http://www.cameconnect.net/came/pages/documentazione/elenco.html>

Przewodnik do rozwiązywania problemów

Problem	Możliwe przyczyny	Rozwiązania
Moduł nie włącza się.	Brak zasilania.	Sprawdzić połączenia i obecność zasilania
Dioda LED NETWORK pozostaje zgaszona i moduł nie podłącza się do usługi cloud.	Przewód sieciowy nie jest podłączony lub jest uszkodzony	Sprawdzić lub wymienić przewód sieciowy.
Dioda LED CONNECT pozostaje zgaszona i moduł nie podłącza się do usługi cloud.	Brak łączności z internetem. Zablokowane porty 8884 i 8883.	Sprawdzić ustawienia własnej sieci. W razie konieczności, skontaktować się z administratorem sieci. Sprawdzić ustawienia bezpieczeństwa własnej sieci (firewall). W razie konieczności, skontaktować się z administratorem sieci.

Általános figyelmeztetések

- Olvassa el figyelmesen az utasításokat a felszerelés megkezdése előtt, a gyártó által előírt módon végezze el a műveleteket.
- A felszerelést, programozást, üzembe helyezést és karbantartást kizárólag képzett és tapasztalt műszaki szakember végezze, a hatályos törvények értelmében.
- Bármilyen karbantartási vagy tisztítási művelet előtt áramtalanítsa a készüléket.
- A terméket kizárólag az előírt rendeltetésének megfelelően szabad használni, minden más használat veszélyesnek minősül.
- A Came S.p.A. nem vállal felelősséget a nem rendeltetésszerű, hibás és észszerűtlen használatból eredő esetleges károkért.

Hivatkozott Szabványok

A termék megfelel a gyártás pillanatában érvényes vonatkozó irányelveknek.

RED

A CAME S.p.A. kijelenti, hogy a jelen kézikönyvben leírt termék megfelel a 2014/53/EU irányelvnek és a Radio Equipment Regulations 2017 dokumentumnak.

Az EU (CE) és UK (UKCA) megfelelőségi nyilatkozatok teljes szövege megtalálható a www.came.com honlapon.

Szétszerelés és semlegesítés

A csomagolóanyag és élettartama végén a készülék ne kerüljön a környezetbe, hanem a céországban hatályos előírások szerint kerüljön selejtezésre. Az újrahasznosítási célú szelektív hulladékgyűjtésre alkalmas alkatrészeken fel van tüntetve az anyag szimbóluma és betűjele.

A JELEN KÉZIKÖNYVBEN TALÁLHATÓ ADATOK ÉS INFORMÁCIÓK BÁRMIKOR ÉS ELŐZETES FIGYELMEZTETÉS NÉLKÜL MÓDOSÍTHATÓK.

A MÉRETEK MILLIMÉTERBEN VANNAK MEGADVA, KIVÉVE HA MÁSKÉNT VAN JELÖLVE.

Leírás

Modul egy vagy több CAME automatika hálózati kezeléséhez a CAMEConnect révén. A készüléket master modulként kell használni és egy vagy több (legfeljebb 5) slave modult kezel, amelyek egy vagy több automatikát vezérelhetnek.

A részek leírása **A**

- 1 POWER LED (piros).
- 2 NETWORK LED (zöld).
- 3 CONNECT LED (sárga).
- 4 LAN csatlakozó a modul csatlakozásához egy ethernet hálózathoz.
- 5 Tápellátás csatlakozó.

- 6** P1 GOMB.
- 10** 10 másodpercig nyomva tartásával a modul visszaállítható a gyári beállításokra (reset).
- 3** 3 másodpercig nyomva tartásával a modul újraindul.
- 4** A modul alapértelmezett 192.168.6.6 statikus IP-címmel való beindításához végezze el az alábbi műveleteket: A modul tápellátása NE legyen bekapcsolva, nyomja meg és tartsa folyamatosan nyomva a P1 gombot; a P1 gomb kb. 4 másodpercig nyomva tartása közben kapcsolja be a modul tápellátást; engedje fel a gombot, amikor a zöld LED **(2)** NETWORK LED) gyorsan villog.
- 7** Tápegység mikro-USB csatlakozóval.
- 8** ETH kábel (LAN).





Jelző LED

A LED jelzések jelentése

- Nem világít, Világít,
-  1 másodpercenként felvilan
-  Másodpercenként 2-szer felvilan

A jelzések jelentése

- 1** POWER LED (piros)
- A modul nincs feszültség alatt,
- A modul feszültség alatt és konfigurálva,
-  P1 gomb megnyomva.
- 2** NETWORK LED (zöld).
- A modul nincs regisztrálva a hálózatra,

- A modul regisztrálva van a hálózatra,
-  IP-cím lekérése folyamatban,
-  A modul beindítva az alapértelmezett statikus IP-címmel: 192.168.6.6.
- 3** CONNECT LED (sárga).
- A modul csatlakozik az internethez és a CAMEConnect-hez,
- A modul nem csatlakozik az internethez és a CAMEConnect-hez,
-  A modul csatlakozik az internethez,
-  Firmware frissítése folyamatban van.

Megjegyzés: Amikor a modult bekapcsolja vagy újraindítja, egy pillanatig az összes LED világít.

1 , **2** , **3** .

Műszaki adatok

Típus	RETH001
Tápáramellátás DC (V)	5
Fogyasztás (mA)	200
869,5MHz-es rádiójel teljesítménye (dBm)	14
869.5MHz-es rádiójel hatótávolsága nyitott térben (m)	100
5. kat. ethernet kábel maximális hosszúsága (m)	100
Működési hőmérséklet (°C)	0 ÷ 40

A modul telepítése



Azonosítsa a hálózat típusát, amelyre a készüléket telepíti és végezze el a konfigurálását:

- A) A modul indítása DHCP hálózatoknál,
- B) A modul indítása DHCP nélküli hálózatoknál.

A) A modul indítása DHCP hálózatoknál (dinamikus IP)

1. Csatlakoztassa a modult az adathálózathoz (router/modem) a tartozék ethernet kábelrel.
2. Csatlakoztassa a tápegységet a készülék mikro-USB csatlakozójához és az elektromos hálózathoz.
3. A modul DHCP (alapértelmezett) üzemmódban indul; amikor megvan az IP-cím, megkísérli a kapcsolódást a CAMEConnect-hez.

Ha a modul megfelelően van konfigurálva és csatlakozik egy internetes kapcsolattal rendelkező hálózathoz, a LED-ek a következőképpen gyulladnak ki:

- ❶ POWER LED (piros) .
- ❷ NETWORK LED (zöld) .
- ❸ CONNECT LED (sárga) .

Megjegyzés: Ennek a fázisnak a végén, ha a modult eddig még sosem csatlakoztatta be vagy ha visszaállította a gyári konfigurációra, a modul újraindul; az összes LED egyidejűleg kigyullad egy másodpercre.

A modul IP azonosítása

A modul IP-címét egy, az ugyanahhoz a hálózathoz csatlakozó, konfigurált Windows számítógép révén lehet megállapítani a következő eljárás segítségével.

1. Nyomja meg a Windows Start gombját és válassza ki a „Futtatás”-t. A szöveges mezőbe írja be a „cmd” parancsot és nyomja meg az OK-t a DOS ablak megnyitásához.
2. A DOS ablakba írja be a „ping CAMEXXXXXX” parancsot, ahol XXXXXX a modul alsó részén levő címkén feltüntetett MAC cím utolsó 6 számjegye/betűje. Például, ha a címkén az „A1.B2.C3.D4.E5.F6” MAC address látható a beírandó parancs „ping CAME4E5F6”.

Megjegyzés: az IP-cím és a MAC Address közötti megfeleltetést a PC egy ARP (Address Resolution Protocol) elnevezésű táblázatban tárolja. A modulhoz csatlakozó PC ARP táblázatának frissítéséhez lásd az operációs rendszer dokumentációját vagy forduljon a rendszeradminisztrátorhoz.

B) A modul indítása DHCP nélküli vagy statikus IP-t igénylő hálózatoknál

Ezt az eljárást kizárólag a rendszeradminisztrátortól kapott statikus IP-cím beállítására kell használni.

1. Kapcsolja ki a modult a tápellátás megszakításával.
2. Nyomja meg és tartsa nyomva a P1 gombot, eközben csatlakoztassa a modul tápellátását (kb. 4 másodperc), míg a LED-ek konfigurációja a következő lesz:

- ❶ POWER LED (piros) világít.
- ❷ NETWORK LED (zöld) gyorsan villog.
- ❸ CONNECT LED (sárga) nem világít.

3. Most a modul elérhető a 192.168.6.6 IP-címen. Végezze el a hálózati interfész kézi konfigurálását (lásd a „Modul konfigurálása web révén” fejezetet a „[Network] ablak” szekcióban

⚠ Újraindítás esetén a modul kilép az „alapértelmezett statikus IP” módból

A gyári beállítások visszaállítása

1. Nyomja meg a P1 gombot 10 másodpercig.
2. Amikor a modul újraindul, engedje fel a P1 gombot (az összes LED kialszik, majd kigyullad).
3. A modul DHCP üzemmódban, a gyári konfiguráció szerint újraindul.

⚠ Ha a gyári beállításokra visszaállított modult már regisztrálta és konfigurálta egy CAMEConnect fiókhoz, a modult és az összes társított készüléket törölni kell a fiókból.

A modul konfigurálása web révén

Ha a modul IP-címe ismert vagy a modul az alapértelmezett statikus IP-címmel működik, a konfigurálás elvégezhető egy, az ugyanahhoz a hálózathoz csatlakozó és konfigurált vagy a modulhoz közvetlenül csatlakozó (alapértelmezett statikus IP-cím esetén) Windows számítógép böngészője révén.

4. Nyissa meg a böngészőt és írja be a modul IP-címét.
5. Írja be a felhasználói nevet és a jelszót a login ablakba **C**. A gyári azonosítók a következők:

Username = admin Password = admin

Miután megadta a hozzáférési azonosítókat, beléphet a kezelő ablakokba.

A [Network] ablak **D**

A modul hálózati hozzáférési információit tartalmazza, ezek:

- MAC address,
- IP hozzárendelés módja (statikus/DHCP),
- IP, hálózati maszk, hálózati gateway.

A különféle beállítások (a MAC address kivételével) módosíthatók a modulnak a helyi hálózatra való telepítéséhez.

⚠ Az elvégzett módosítások csak a készülék újraindítása után lépnek érvénybe; a hálózati paraméterek hibás konfigurálása következtében szükséges lehet a gyári beállítások visszaállítása.

Az [Info] ablak **E**

A modul Cloud kapcsolatának állapotára vonatkozó információkat és a társított RSLV001 modulokra vonatkozó információkat tartalmazza (serial number, rádiójel szintje, firmware verzió).

Megjegyzés: A jel minőségére és a firmware verzióra vonatkozó információk csak akkor láthatók, ha a modul csatlakozik a CAMEConnect-hez.

A [User] ablak **F**

Lehetővé teszi a belépett felhasználó jelszavának megváltoztatását.

Megjegyzés: A jelszó legyen legalább 4 karakter (max.16).

A [System] ablak **G**

Az ablak 3 részből áll:

[System info]

A készülék keycode-ját és a firmware verzióját tartalmazza

[Maintenance]

A [Restart] gomb újraindítja a modult; a [Factory Reset] gomb visszaállítja a modult a gyári konfigurációra (ugyanúgy, mint a P1 gomb 10 másodpercig való nyomva tartása).

⚠ Ha a gyári beállításokra visszaállított modult már regisztrálta és konfigurálta egy CAMEConnect fiókhoz, a modult és az összes társított készüléket törölni kell a fiókból.

[Firmware Update]

Lehetővé teszi az RETH001 modul és/vagy a hozzá tartozó RSLV001 slave firmware frissítését.

Az RETH001 modul vagy a hozzá csatlakozó RSLV001 modulok firmware-jének frissítési eljárása

⚠ A FW frissítéséhez ellenőrizze, hogy az RETH001 modul és az RSLV001 modulok megfelelően regisztrálva vannak-e a CAMEConnect szerveren. További információért lásd a CAMEConnect Automatikák kézikönyveit, ezek a www.cameconnect.net Dokumentumok oldaláról tölthetők le.

1. Töltse le a <http://www.cameconnect.net/came/pages/download.html> honlapról az új firmware-t. Az RETH001 modul frissítésére szolgáló fájl neve például: RETH001_1_0_6HE.bin, az RSLV001 modul frissítésére szolgáló fájl neve például: RSLV001_1_0_17HE.bin.
2. Lépjen be a [System] **G** ablakba. A [Firmware Update] szekcióban van egy link, amely lehetővé teszi a „CAME_CtUpload” alkalmazás letöltését (a PC-nek legyen internet-kapcsolata).
3. Miután telepítette és elindította a CAME_CtUpload alkalmazást, írja be a megfelelő mezőbe a RETH001 modul IP-címét; nyissa meg a File -> Open File menüt és jelölje ki az előzőleg letöltött frissítési fájlt **H**.

4. A „Start” gomb megnyomásával a fájl a [Firmware Update] ablakba kerül.

Ha az átvitt firmware frissítési fájl a RETH001 modul frissítésére szolgál, a frissítés automatikusan megtörténik és elegendő újraindítani a modult az firmware aktiválásához **I**.

Ha az átvitt firmware frissítési fájl egy RSLV001 modul frissítésére szolgál, akkor meg kell adni az alkalmazásnak a modul ID-jét (a RETH001 modul System ablakában), amelyet frissíteni kell, mielőtt elindítaná a frissítést **J**. A modul ID az [Info] ablakban található **E**.

A frissítés után kijelölhet egy másik modult a frissítésre vagy aktiválhatja a frissítést a RETH001 készülék újraindításával.

http://www.cameconnect.net/came/pages/documentazione_elenco.html

A felmerülő problémák megoldása

Probléma	Lehetséges ok	Megoldás
A modul nem kapcsol be.	Nincs tápellátás	Ellenőrizze a bekötéseket és a tápellátást
A NETWORK LED nem világít és a modul nem kapcsolódik a cloud-hoz.	A hálózati kábel nincs bekötve vagy károsodott.	Ellenőrizze vagy cserélje ki a hálózati kábelt.
A CONNECT LED nem világít és a modul nem kapcsolódik a cloud-hoz.	Nincs internet-kapcsolat. 8884 és 8883 port blokkolva.	Ellenőrizze a hálózati beállításokat. Szükség esetén forduljon a rendszeradminisztrátorhoz. Ellenőrizze a hálózat biztonsági beállításait (tűzfal). Szükség esetén forduljon a rendszeradminisztrátorhoz.

Opća upozorenja

- Prije ugradnje i izvođenja drugih postupaka prema preporukama proizvođača pažljivo pročitati ove upute.
- Ugradnju, programiranje, stavljanje u rad i održavanje mora obavljati kvalificirano i stručno osoblje koje se potpuno pridržava važećih propisa.
- Prije obavljanja bilo kakvog zahvata vezanog za čišćenje ili održavanje isključite napajanje uređaja.
- Proizvod je namijenjen isključivo uporabi za koju je izričito osmišljen i svaka se druga uporaba smatra opasnom.
- Poduzeće CAME S.p.A. ne snosi odgovornost za eventualnu štetu prouzročenu neprimjerenom, pogrešnom ili nerazumnom uporabom.

Mjerodavni propisi

Proizvod je usklađen s važećim direktivama na snazi u trenutku proizvodnje.

RED

Poduzeće CAME S.p.A. izjavljuje da je proizvod opisan u ovom priručniku u skladu s Direktivom 2014/53/EU i dokumentom Radio Equipment Regulations 2017 (Pravilnik za radijsku opremu).

Cjeloviti tekstovi izjave o usklađenosti EU-a (EZ) i UK-a (UKCA) dostupni su na mrežnom mjestu www.came.com.

Prestanak uporabe i zbrinjavanje

Ambalaža i iskorišteni uređaj na kraju životnog ciklusa ne smiju se bacati u okoliš, već ih je potrebno zbrinuti u skladu s važećim propisima u zemlji uporabe proizvoda. Komponente koje se mogu reciklirati imaju simbol i oznaku materijala.

PODACI I INFORMACIJE NAVEDENI U OVOM PRIRUČNIKU PODLOŽNI SU IZMJENAMA U BILO KOJEM TRENTKU BEZ OBEVEZE PRETHODNE OBAVIJESTI. MJERE SU IZRAŽENE U MILIMETRIMA, OSIM AKO NIJE DRUGAČIJE NAZNAČENO.

Opis



Modul za upravljanje na daljinu jednom ili više automatika CAME preko CAMEConnect-a. Uređaj se može koristiti kao glavni modul (master) za upravljanje jednim ili više pridruženih sekundarnih (slave) modula (najviše 5), koji mogu upravljati jednom ili više automatika.

Opis dijelova **A**

- 1 LED POWER (crveni).
- 2 LED NETWORK (zeleni).
- 3 LED CONNECT (žuti).
- 4 LAN utičnica za priključak modula na Ethernet mrežu.
- 5 Konektor za napajanje.
- 6 TIPKALO P1.

 Kad je pritisnuto u trajanju od 10 sekundi, vraća modul na tvorničke postavke (reset).

 Kad je pritisnuto u trajanju od 3 sekunde, vrši ponovno pokretanje modula.

 Za pokretanje modula s početno zadanom statičkom IP adresom 192.168.6.6, postupiti kako slijedi. Napajanje modula mora biti isključeno. Pritisnuti i držati pritisnuto tipkalo P1; uključiti napajanje modula držeći pritisnuto tipkalo P1 približno 4 sekunde; kad zelena zelena LED dioda ( LED NETWORK) počne ubrzano treptati, otpustiti tipkalo.

 Punjač s mikro USB konektorom.

 Kabel ETH (LAN).

Signalne LED diode

Legenda LED signalizacije

 Ugašena,  Upaljena,

 Trepće 1 put na sekundu,

 Trepće 2 puta na sekundu,

Značenje signalizacije

 LED POWER (crveni)

 Modul se ne napaja,

 Modul se napaja i konfiguriran je,

 Tipkalo P1 je pritisnuto.

 LED NETWORK (zeleni).

 Modul nije registriran u mreži,

 Modul je registriran u mreži,

 Pridobivanje IP adrese u tijeku,

 Modul je pokrenut s početno zadanom statičkom IP adresom 192.168.6.6.

 LED CONNECT (žuti).

 Modul je spojen na internet i na CAMEConnect,

 Modul nije spojen na internet i na CAMEConnect,

 Modul je spojen na internet,

 Ažuriranje firmware-a na je u tijeku.

Napomena: Prilikom paljenja ili ponovnog pokretanja modula, sve LED diode na kratko svijetle.

  ,   ,   .

Tehnički podaci

Tip	RETH001
Napajanje DC (V)	5
Potrošnja (mA)	200
Jačina radio signala 869,5 MHz (dBm)	14
Domet radio signala 869.5 MHz na otvorenom prostoru (m)	100
Maksimalna duljina Ethernet kabla 5 (m)	100
Radna temperatura (°C)	0 ÷ 40

Instaliranje modula



Utvrđiti vrstu mreže u kojoj će uređaj biti instaliran, a zatim izvršiti potrebnu konfiguraciju:

- A) Pokretanje modula za mreže sa DHCP-om,
- B) Pokretanje modula za mreže bez DHCP-a.

A) Pokretanje modula za mreže sa DHCP-om (dinamički IP)

1. Spojiti modul na podatkovnu mrežu (kućni usmjernik/modem) pomoću priloženog mrežnog kabela.
2. Priključiti punjač na mikro USB konektor uređaja i na električnu mrežu.
3. Modul se pokreće u DHCP načinu (početna postavka); nakon pridobivanja IP adrese, pokušava se spojiti na CAMEConnect.

Ako je modul pravilno konfiguriran i spojen na mrežu s pristupom internetu, LED diode pale se kako slijedi:

- ❶ LED POWER (crveni)  .
- ❷ LED NETWORK (zeleni)  .
- ❸ LED CONNECT (žuti)  .

Napomena: Po završetku ove faze, ako modul do tada još nije bio paljen odnosno ako mu je vraćena tvornička konfiguracija, ponovno će se pokrenuti; sve LED diode će se istovremeno upaliti na jednu sekundu.

Identifikacija IP adrese modula

IP adresu modula moguće je identificirati preko Windows računala koje je spojeno i konfigurirano u istoj mreži, koristeći niže opisanu proceduru.

1.

1. Pritisnite tipku "Start" u Windows-u i odaberite "Pokreni...". U tekstualni okvir upišite "cmd" i pritisnite "OK" za otvaranje DOS naredbenog prozora.
2. U DOS prozoru upišite naredbu "ping CAMEXXXXX", gdje je XXXXXX zadnjih 6 znamenki/slova MAC adrese otisnute na etiketi na donjoj strani modula. Na primjer, ako je MAC adresa otisnuta na etiketi "A1.B2.C3.D4.E5.F6", naredba koju treba upisati biti će "ping CAMED4E5F6".

Napomena: mapiranje između IP i MAC adrese pohranjuje se na računalu u tablici pod nazivom ARP (Address Resolution Protocol). Za upute o osvježavanju ARP tablice računala koje je spojeno na modul, pročitajte dokumentaciju vašeg operativnog sustava ili se obratite administratoru mreže.

B) Pokretanje modula za mreže bez DHCP-a ili koje zahtijevaju statičku IP adresu

Ovaj način smije se koristiti samo za zadavanje statičke IP adrese koju dodjeljuje administrator mreže.

1. Isključite napajanje da biste ugasili modul.
2. Pritisnite i držite pritisnuto tipkalo P1 da se uključi napajanje modula (približno 4 sekunde), sve dok LED diode ne poprime sljedeći izgled:
 - ❶ LED POWER (crveni) neprekidno svijetli.
 - ❷ LED NETWORK (zeleni) brzo trepće.
 - ❸ LED CONNECT (žuti) ugašen.
3. Modul je sada dostupan na IP adresi 192.168.6.6. Izvršite ručnu konfiguraciju sučelja mreže (vidi poglavlje "Konfiguracija modula putem WEB-a" u odjeljku "Stranica [Network]").

⚠ U slučaju ponovnog pokretanja, modul izlazi iz načina "Početno zadan statički IP".

Vraćanje tvorničkih postavki

1. Držite pritisnuto tipkalo P1 10 sekundi.
2. Otpustite tipkalo P1 kad se modul ponovno pokrene (gašenje i ponovno paljenje svih LED dioda).
3. Ponovno pokretanje modula vrši se u DHCP načinu s tvorničkom konfiguracijom.

⚠ Ako je modul na kojem je izvršena ponovna uspostava tvorničkih postavki već bio registriran i konfiguriran na računu CAMEConnect, potrebno ga je izbrisati sa računa zajedno sa svim pridruženim uređajima.

Konfiguracija modula putem WEB-a

Ako je IP adresa modula poznata, odnosno ako je modul u načinu početno zadane statičke IP adrese 192.168.6.6, konfiguraciju je moguće izvršiti putem preglednika na računalu koje je spojeno i konfigurirano u istoj mreži ili koje je neposredno povezano s modulom (u slučaju početno zadane statičke IP adrese).

4. Otvorite preglednik i unesite IP adresu modula.
5. Na stranici za prijavu unesite korisničko ime i lozinku **G**. Tvornički zadane vjerodajnice su:

Korisničko ime = **admin** Lozinka = **admin**

Nakon unosa pristupnih vjerodajnica, moguć je pristup sljedećim stranicama za upravljanje.

Stranica [Network] **D**

Sadrži informacije o načinu pristupa mreži modula, primjerice:

- MAC adresa,
- način dodjeljivanja IP adrese (statički/DHCP),
- IP, maska mreže, mrežni pristupnik.

U svrhe instaliranja modula u vašu mrežu, moguće je urediti razne postavke (osim MAC adrese).

⚠ **Izmjene se primjenjuju tek nakon ponovnog pokretanja uređaja; pogrešna konfiguracija mrežnih parametara mogla bi zahtijevati vraćanje tvorničkih postavki.**

Stranica [Info] **E**

Sadrži informacije o statusu veze između modula i oblaka i informacije o pridruženim modulima RSLV001 (serijski broj, jačina radio signala, verzija firmware-a).

Napomena: Informacije o kvaliteti signala i verziji firmware-a dostupne su samo ako je modul spojen na CAMEConnect.

Stranica [User] **F**

Omogućava uređivanje lozinke za prijavljenog korisnika.

Napomena: Lozinka mora sadržavati najmanje 4 znaka (max. 16).

Stranica [System] **G**

Stranica je podijeljena u 3 dijela.

[System info]

Sadrži kod uređaja i verziju firmware-a

[Maintenance]

Tipkalo [Restart] ponovno pokreće modul; tipkalo [Factory Reset] vraća tvorničku konfiguraciju modula (isti učinak ima i pritisak na P1 u trajanju od 10 sekundi).

⚠ Ako je modul na kojem je izvršena ponovna uspostava tvorničkih postavki već bio registriran i konfiguriran na račun u CAMEConnect, potrebno ga je izbrisati sa računana zajedno sa svim pridruženim uređajima.

[Firmware Update]

Omogućava ažuriranje firmware-a za modul RETH001 i/ili odnosne sekundarne module RSLV001.

Postupak ažuriranja firmware-a za modul RETH001 ili za module RSLV001 spojene na prvi

⚠ Prije ažuriranja FW-a, provjeriti da li su modul RETH001 i moduli RSLV001 pravilno registrirani na poslužitelj CAMEConnect. Za više informacija pročitajte priručnike za CAMEConnect Automate, dostupne u odjeljku Dokumenti na web-mjestu www.cameconnect.net.

1. Preuzmite novifirmware na web-mjestu <http://www.cameconnect.net/came/pages/download.html>. Datoteke namijenjene ažuriranju modula RETH001 imat će imena kao u primjeru: RETH001_1_0_6HE.bin, dok će datoteke namijenjene ažuriranju modula RSLV001 imati imena kao u primjeru: RSLV001_1_0_17HE.bin.
2. Otvorite stranicu [System] **G**. U odjeljku [Firmware Update] nalazi se poveznica koja omogućuje preuzimanje aplikacije "CAME_CtUpload" (računalo mora biti spojeno na internet).
3. Nakon instaliranja i pokretanja aplikacije CAME_CtUpload, upišite u predviđeno polje IP adresu modula RETH001; otvorite

izbornik File > Open File i odaberite prethodno preuzetu datoteku ažuriranja **H**.

4. Pritiskom na tipku "Start" datoteka se prenosi na stranicu [Firmware Update].

Ako je prenesena datoteka ažuriranja namijenjena modulu RETH001, ažuriranje se vrši automatski, a novi firmware postaje operativan kad ponovno pokrenete modul **I**.

Ako je prenesena datoteka ažuriranja namijenjena jednom od modula RSLV001, prije pokretanja ažuriranja, aplikaciji je potrebno dati ID modula kojeg je potrebno ažurirati (na stranici System modula RETH001) **J**. ID modula možete pronaći na stranici [Info] **E**.

Po završetku ažuriranja, moguće je odabrati novi modul za ažuriranje ili ponovno pokrenuti uređaj RETH001 da bi ažuriranje postalo operativno.

http://www.cameconnect.net/came/pages/documentazione_elenco.html

Vodič za rješavanje problema

Problem	Mogući uzroci	Rješenja
Modul se ne pali.	Nema električnog napajanja.	Ispitati električne spojeve i prisutnost napajanja.
LED NETWORK ostaje ugašen, a modul se ne povezuje s oblakom.	Mrežni kabel nije spojen ili je oštećen.	Ispitati ili zamijeniti mrežni kabel.
LED CONNECT ostaje ugašen, a modul se ne povezuje s oblakom.	Nedostatak veze s internetom. Portovi 8884 i 8883 su blokirani.	Provjerite postavke vaše mreže. Prema potrebi kontaktirajte administratora mreže. Provjerite sigurnosne postavke vaše mreže (vatrozid). Prema potrebi kontaktirajte administratora mreže.

Загальні попередження

- Уважно прочитайте інструкції перед початком установки і виконання дій, вказаних виробником.
- Монтаж, програмування, введення в експлуатацію та технічне обслуговування мають виконуватися кваліфікованим персоналом у повній відповідності до вимог діючих норм безпеки.
- Перед виконанням робіт з очищення або технічного обслуговування відключіть пристрій від електричного живлення.
- Виріб слід використовувати виключно за призначенням; будь-яке інше використання має вважатися небезпечним.
- Компанія CAME S.p.A. не несе відповідальності за шкоду, заподіяну неправильним, помилковим або недбалим використанням приладу.

Норми й стандарти

Виріб відповідає вимогам застосованих директив, які діяли на момент виготовлення.

RED

Компанія-виробник CAME S.p.A. заявляє, що описаний у цьому посібнику пристрій відповідає вимогам Директиви 2014/53/EU та документу «Radio Equipment Regulations 2017».

Повні тексти декларацій про відповідність UE (CE) та UK (UKCA) доступні на сайті www.came.com.

Виведення з експлуатації та утилізація

Не викидайте пакувальний матеріал і прилад після закінчення терміну служби разом із побутовими відходами, а утилізуйте згідно з вимогами законодавства, чинного в країні використання виробу. Компоненти, для яких передбачена повторна переробка, відзначені спеціальним символом із позначенням матеріалу виготовлення.

ВСІ ДАНІ ТА ІНФОРМАЦІЯ, ЯКІ МІСТЯТЬСЯ В ЦІЙ ІНСТРУКЦІЇ, МОЖУТЬ БУТИ ЗМІНЕНІ В БУДЬ-ЯКИЙ МОМЕНТ БЕЗ ПОПЕРЕДНЬОГО ПОВІДОМЛЕННЯ.

ВИМІРИ, ЯКЩО НЕ ЗАЗНАЧЕНО ІНШЕ, ВКАЗАНІ В МІЛІМЕТРАХ.

Опис

Модуль для дистанційного управління однією або декількома автоматичними системами CAME, за допомогою CAMEConnect. Пристрій може використовуватись як модуль master та керувати одним або більше модулями slave (максимально 5), закріпленими за ним, які, в свою чергу, можуть керувати однією або декількома автоматичними системами.

Опис основних компонентів **A**

- 1 Індикатор наявності живлення POWER (червоний).
- 2 Індикатор мережі NETWORK (зелений).
- 3 Індикатор CONNECT (жовтий).
- 4 Мережевий роз'єм LAN для підключення модулю до мережі Ethernet.

5 Роз'єм живлення.

6 КНОПКА P1.

10 При натисканні на кнопку протягом 10 секунд відновлюються заводські настройки модулю (скидання).

3 Натискання протягом 3 секунд призводить до перевантаження модулю.

4 Для включення модулю із попередньо встановленою статичною IP-адресою 192.168.6.6 виконайте наступне. При ВИМКНеному модулі натисніть та утримуйте кнопку P1; увімкніть живлення модулю, продовжуючи утримувати натиснутою кнопку P1 протягом приблизно 4 секунд; відпустіть кнопку, коли зелений індикатор (2 LED NETWORK) почне швидко мигати.

7 Блок живлення із роз'ємом micro-USB.

8 Кабель ETH (LAN).

Світлодіодні індикатори

Умовні позначення світлодіодних індикаторів

Вимкнений, Горить,

 Мигає один раз за секунду,

 Мигає 2 рази за секунду.

Умовні значення індикаторів

1 Індикатор живлення POWER (червоний)

Вимкнене електричне живлення модуля,

Електричне живлення модулю увімкнене та він настроєний,

 Натиснута кнопка P1.

2 Індикатор мережі NETWORK (зелений).

Модуль не зареєстрований в мережі.

Модуль зареєстрований в мережі.

 Перебігає отримання IP-адреси,

 Модуль увімкнений із статичною IP-адресою 192.168.6.6.

3 Індикатор CONNECT (жовтий).

Модуль приєднаний до інтернету та CAMEConnect,

Модуль не приєднаний до інтернету та CAMEConnect,

 Модуль приєднаний до інтернету,

 Пробігає оновлення прошивки.

Примітка: При включенні або перезавантаженні модулю мить все світлодіодні індикатори горять рівним світлом.

1 , 2 , 3 .

Технічні характеристики

Модель	RETH001
Напруга електричного живлення (=В)	5
Споживання (мА)	200
Потужність радіосигналу 868,65МГц (дБм)	14
Дальність передачі радіосигналу 868,65МГц на відкритій місцевості (м)	100
Максимальна довжина кабелю Ethernet кат. 5 (м)	100
Діапазон робочих температур (°C)	0 - 40

Монтаж модуля

Ідентифікуйте тип мережі, в якій встановлюється пристрій, та виконайте відповідні налаштування:

- A) Включення модулю для мережі із DHCP,
- A) Включення модулю для мережі без DHCP.

A) Включення модулю для мережі із DHCP (із динамічною IP-адресою)

1. Підключіть модуль до мережі передачі даних (маршрутизатору/ модему) за допомогою кабелю Ethernet, що додається.
2. Підключіть блок живлення до роз'єму micro USB пристрою та до електричної мережі.
3. Модуль запускається в режимі DHCP (за промовчаням); після отримання IP-адреси спробує підключитись до CAMEConnect.

Якщо модуль коректно налаштований та підключений до мережі із виходом в інтернет, світлодіодні індикатори горять наступним чином:

- ❶ Індикатор живлення POWER (червоний) ■■ .
- ❷ Індикатор мережі NETWORK (зелений) ■■ .
- ❸ Індикатор CONNECT (жовтий) ■■ .

Примітка: Після завершення цього етапу модуль перезавантажується, якщо він раніше не включався або налаштування були скинуті до заводських. Всі світлодіодні індикатори вмикаються одночасно на одну секунду.

Визначення IP-адреси модулю

IP-адресу модулю можна визначити за допомогою ПК (Windows), підключеного та налаштованого на роботу у тій самій мережі

наступним чином.

1. Натисніть на кнопку "Пуск" в системі Windows та оберіть "Виконати". У текстовому полі введіть "cmd" та натисніть "Ok" для відкриття вікна DOS.
2. У вікні DOS введіть команду "ping CAMEXXXXXX", де XXXXXX - останні 6 цифр/літер MAC-адреси, уведеної на етикетці у нижній частині модулю. Наприклад: якщо MAC-адреса на етикетці - "A1.B2.C3.D4.E5.F6", введіть команду: "ping CAMED4E5F6".

Примітка: відповідність IP-адреси та MAC-адреси відображається у ПК в таблиці під назвою ARP (Address Resolution Protocol). Зверніться до технічної документації до своєї операційної системи або до веб-адміністратора, щоб дізнатись, як оновити таблицю ARP ПК, підключеного до модулю.

B) Включення модулю для мережі без DHCP або тих, що потребують статичну IP-адресу

Даний режим необхідно використовувати лише для налаштування статичної IP-адреси від свого веб-адміністратора.

1. Виключіть модуль, відключивши живлення.
2. Натисніть та утримуйте кнопку P1 поки на модуль подається живлення (приблизно 4 секунд) доки світлодіодні індикатори не будуть виглядати таким чином:
 - ❶ Індикатор живлення POWER (червоний) горить рівним світлом.
 - ❷ Індикатор мережі NETWORK (зелений) швидко мигає.
 - ❸ Індикатор CONNECT (жовтий) виключений.
- 3.

4. Тепер можна підключитись до модулю через IP-адресу 192.168.6.6. Проведіть вручну налаштування інтерфейсу мережі (див. розділ «Налаштування модулю через мережу» у розділі «Сторінка [Network]»

⚠ В разі перезавантаження, модуль виходить з режиму "Статична IP-адреса за промовчанням".

Відновлення заводських налаштувань

1. Натисніть на кнопку P1 та утримуйте протягом 10 секунд.
2. Відпустіть кнопку P1, коли модуль перезавантажиться (виключення та подальше включення всіх світлодіодних індикаторів).
3. Модуль перезавантажується в режимі DHCP із заводськими налаштуваннями.

⚠ Якщо модуль, на якому налаштування скидаються до вихідних, вже був зареєстрований та сконфігурований у кабінеті CAMEConnect, сам модуль та всі за ним закріплені пристрої потрібно видалити з кабінету.

Налаштування модулю через інтернет

Якщо IP-адреса відома або модуль знаходить в режимі статичної IP-адреси 192.168.6.6, можна виконати налаштування за допомогою браузера з ПК, підключеного та налаштованого на ту ж саму мережу або підключеного напряму до модулю (у разі статичної IP-адреси за промовчанням).

4. Відкрийте браузер та введіть IP-адресу модулю.
5. Введіть ім'я користувача та пароль на сторінці для авторизації входу **C**. За промовчанням: Username (Ім'я користувача) = admin Password (пароль) = admin

Після введення даних облікового запису можна отримати доступ до наступних сторінок управління.

Сторінка [Network] **D**

З такою інформацією стосовно режиму доступу до мережі модулю:

- MAC-адреса,
- Режим приділення IP-адреси (статична/DHCP),
- IP-адреса, маска мережі, шлюз мережі.

Різні налаштування (крім MAC-адреси) можна змінювати для установки модулю у власній мережі.

⚠ Внесені зміни активуються тільки після перезавантаження пристрою. Невірне налаштування параметрів мережі може вимагати скидання настроєк до заводських.

Сторінка [Info] **E** (Інформація)

Інформація стосовно стану підключення модуля до Хмари та приділених модулів RSLV001 (серійний номер, рівень радіосигналу, версія прошивки).

Примітка: Дані стосовно якості сигналу та версії прошивки доступні тільки за умови підключення модулю до CAMEConnect.

Сторінка [User] **F** (Користувач)

Дозволяє змінювати пароль користувача, який здійснив доступ.

Примітка: Пароль повинен складатись з принаймні 4 символів (максимально 16).

Сторінка [System] **G** (Система)

Сторінка поділена на 3 розділи.

[System info](Системна інформація)

Уведений ключовий код пристрою та версія прошивки.

[Maintenance](Технічне обслуговування)

Кнопка [Restart] перезапускає модуль; кнопка [Factory Reset] повертає модуль до заводських налаштувань (дорівнює натисканню на кнопку P1 протягом 10 секунд).

⚠ Якщо модуль, на якому налаштування скидаються до вихідних, вже був зареєстрований та сконфігурований у кабінеті CAMEConnect, сам модуль та всі за ним закріплені пристрої потрібно видалити з кабінету.

[Firmware Update](Прошивка)

Дозволяє оновлювати прошивку модулю RETH001 та/або відповідних slave пристроїв RSLV001.

Процес оновлення прошивки модулю RETH001 або підключених до нього модулів RSLV001

⚠ Перш ніж виконувати оновлення прошивки, переконайтесь, щоб модулі RETH001 та RSLV001 були коректно зареєстровані на сервері CAMEConnect. Більш детальну інформацію можна знайти в інструкціях CAMEConnect Automazioni, які знаходяться у розділі технічної документації на сайті www.cameconnect.net.

1. Завантажте з сайту <http://www.cameconnect.net/came/pages/download.html> нову прошивку. Файли для оновлення модулю RETH001, наприклад, мають назви: RETH001_1_0_6HE.bin, файли для оновлення модулю RSLV001, мають назви: RSLV001_1_0_17HE.bin.
2. Увійдіть на сторінку [System] **G**. У розділі [Firmware Update] передбачено підключення, яке дозволяє завантажити програму "CAME_CtUpload" (ПК повинен при цьому бути підключений до інтернету).
3. Після завантаження та запуску програми CAME_CtUpload, введіть у відповідне поле IP-адресу модулю RETH001; відкрийте

меню File -> Open File та оберіть попередньо завантажений файл оновлення **H**.

4. При натисканні кнопки "Start" файл переноситься на сторінку [Firmware Update].

Якщо перенесений файл оновлення прошивки призначений для оновлення модулю RETH001, оновлення відбувається автоматично, достатньо перевантажити модуль для запуску нової прошивки **I**.

Якщо перенесений файл оновлення призначений для оновлення модулю RSLV001, необхідно вказати програмі ID модулю (на сторінці System модулю RETH001), який необхідно оновити перед запуском оновлення **J**. ID модуля можна знайти на сторінці [Info] **E**.

Після завершення оновлення можна обрати новий модуль для проведення оновлення або запуску проведеного оновлення шляхом перевантаження пристрою RETH001.

http://www.cameconnect.net/came/pages/documentazione_elenco.html

Усунення неполадок

Неполадка	Можливі причини	Способи усунення
Модуль не вмикається.	Відключене електричне живлення.	Перевірте підключення та наявність напруги електричного живлення.
Індикатор мережі NETWORK не горить та модуль не приєднується до хмари.	Мережевий кабель не підключений або пошкоджений.	Перевірте або замініть мережевий кабель.
Індикатор CONNECT не горить та модуль не приєднується до хмари.	Відсутнє з'єднання з інтернетом. Порти 8884 та 8883 заблоковані.	перевірте свої мережеві налаштування. За необхідності зв'яжіться з веб-адміністратором. Перевірте налаштування безпеки своєї мережі (firewall (міжмережевий екран). За необхідності зв'яжіться з веб-адміністратором.

CAME 

CAME.COM

CAME S.P.A.

Via Martiri Della Libertà, 15

31030 Dosson di Casier - Treviso - Italy

tel. (+39) 0422 4940 - fax. (+39) 0422 4941

info@came.com - www.came.com