

# SRX-360

**360° czujka sufitowa  
PIR i MW detektor**



**CROWC**   
**ELECTRONIC ENGINEERING LTD**

**Instrukcja instalacji  
P/N 7101317 REV. B A.Y.**

## SRX-360 Cechy

- Sensor PIR i MW z pokryciem 360 stopni.
- Montaż do 3.6m
- 360°/20m przy montażu na wysokości 3.6m.
- Poczwońny element PIR.
- mikrofalowy czujnik ruchu z antena mikropaskową
- wybór pracy AND i OR
- podwójne ustawienia czułości.
- Ustawienia czułości sekcji PIR
- Twarde soczewki
- Podwójna kompensacja temperaturowa
- Maksymalna niewrażliwość RFI i EMI

Czujnik ten łączy w sobie poczwońny element PIR z techniką mikrofalową. Czujnik SRX-360 jest wyposażony w twarde soczewki. Zapewniają one pokrycie obszaru nawet przy montażu na małych wysokościach. Są one niewrażliwe na światło słoneczne, halogenowe i fluorescencyjne

## Montaż

Wybór lokalizacji dokonać tak, aby prawdopodobieństwo wykrycia intruza było jak największe.

- Zmiany temperatury

Nie instalować czujnika na zewnątrz lub w miejscach wystawionych na nagłe zmiany temperatury.

- Jasne światło

Unikaj jasnego światła bezpośredniego lub odbitego.

- Poruszające się i wibrujące obiekty  
Zasłony, firany itp. mogą aktywować czujnik.

- Czysta atmosfera

Powietrze powinno być wolne od zanieczyszczeń, para wodna, olej itp. w kontakcie z czujnikiem może spowodować jego nieprawidłową pracę.

- Zasłony, szyby itp.

Energia podczerwieni nie może przejść przez nieprzeźroczyste lub półprzeźroczyste przedmioty.

- Strefy detekcji

Opisane na stronie 11 i 12.

## Wymiana

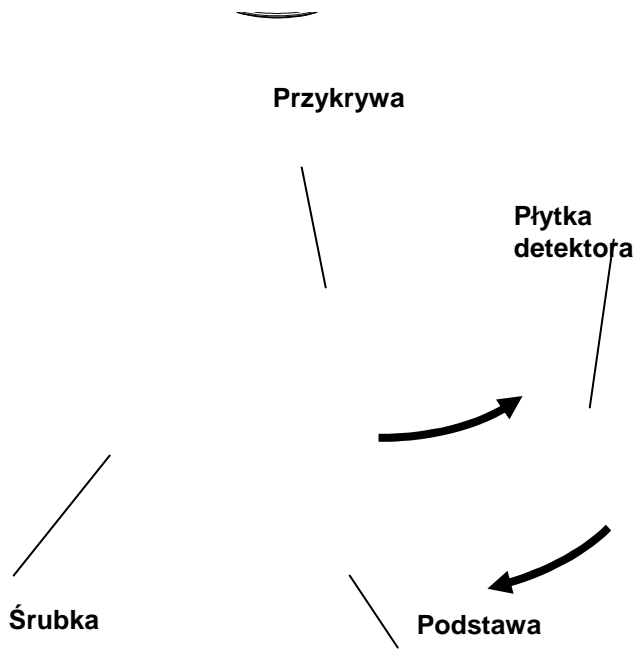

## INSTALACJA

1. **Zdjąć pokrywę**  
Odkręć śrubkę i przekręć pokrywę przeciwnie do ruchu wskazówek zegara
2. **Demontaż płytki**  
Wnętrze czujnika odkręć w stronę przeciwną do ruchu wskazówek zegara.
3. **Montaż podstawy**
4. **Przewody**  
Podłącz zgodnie ze wskazówkami zawartymi na stronie 7 i 8.
5. **Dołączenie**  
Umieścić płytkę detektora tak, aby strzała znajdowała się naprzeciwko kropki na podstawie. Przekręć w kierunku ruchu wskazówek zegara aż do momentu gdy strzała umieszczona na płytce czujnika dojdzie do strzały umieszczonej na podstawie czujnika.

## OKABLOWANIE

“ - ” ( GND )

“ + ” ( + 12V )

“ TAMPER ”

Podłącz do strefy NC w centrali.

“ RELAY ”

Podłączenie przekaźnika. Podłącz do strefy NC w centrali.

## Podstawa czujnika.

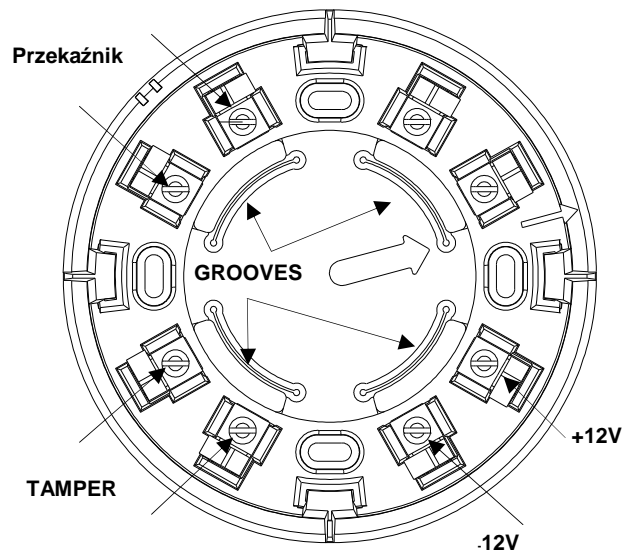

**Czułość sekcji MW**

zworka "JP6" – czułość sekcji MW  
 pozycja lewa – "H" – wysoka czułość  
 praca standardowa  
 pozycja prawa – "L" – niska czułość  
 trudne warunki  
 Potencjometr "RV2" – w zależności od zasięgu.

**Ustawienia czułości sekcji PIR**

zworka "JP2" -  
 pozycja prawa – "1" – wysoka czułość  
 pozycja lewa – "2" – niska czułość

Potencjometr "RV1" – ustawienia zasięgu, obrót w prawo zwiększa zasięg.

**Ustawienia alarmowe - zworka "JP5" AND - OR**

pozycja prawa "OR"  
 efektywny zasięg detekcji to zasięg jednej lub drugiej sekcji  
 pozycja lewa "AND" -  
 efektywny zasięg to pole przecięcia się sekcji.

**LED ustawienia - zworka "JP1"**

On (prawa) - LED uaktywniony  
 Off (lewa) - LED zablokowany

**Rozmieszczenie elementów**

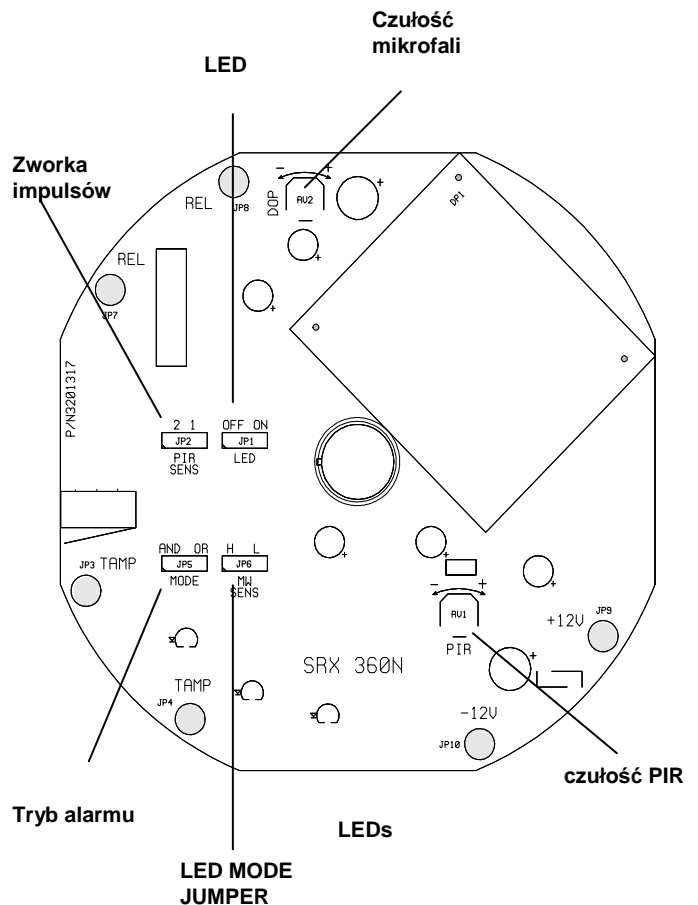

**Wzór soczewek**

**GORA**

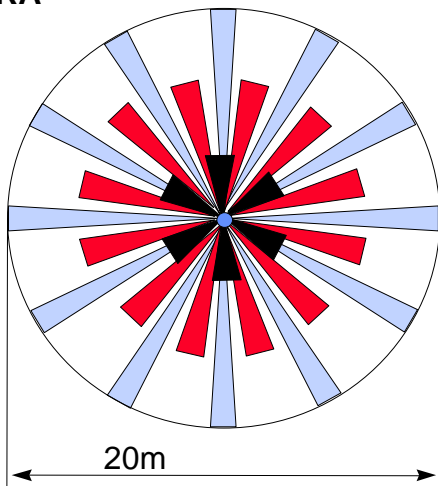

**BOK**

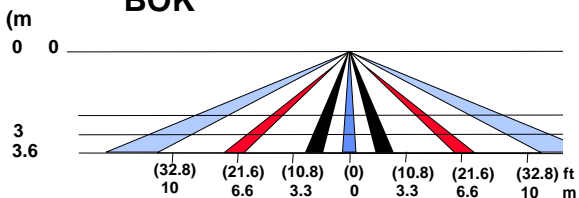

**Wzór detekcji**

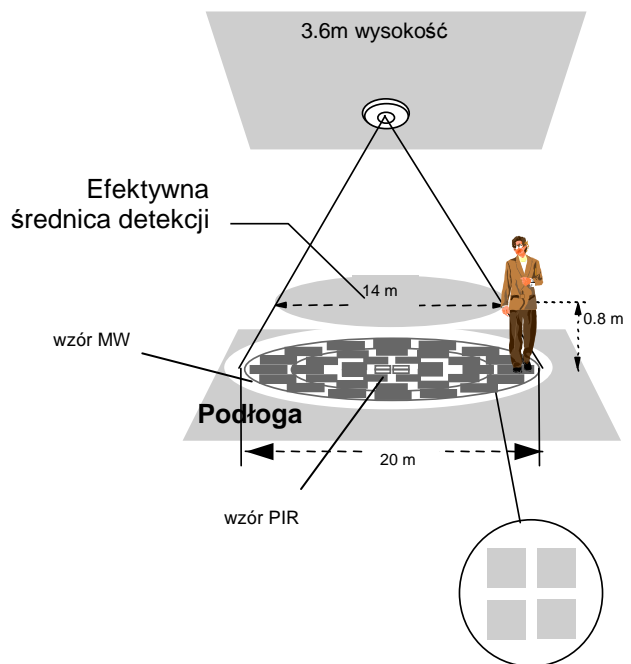

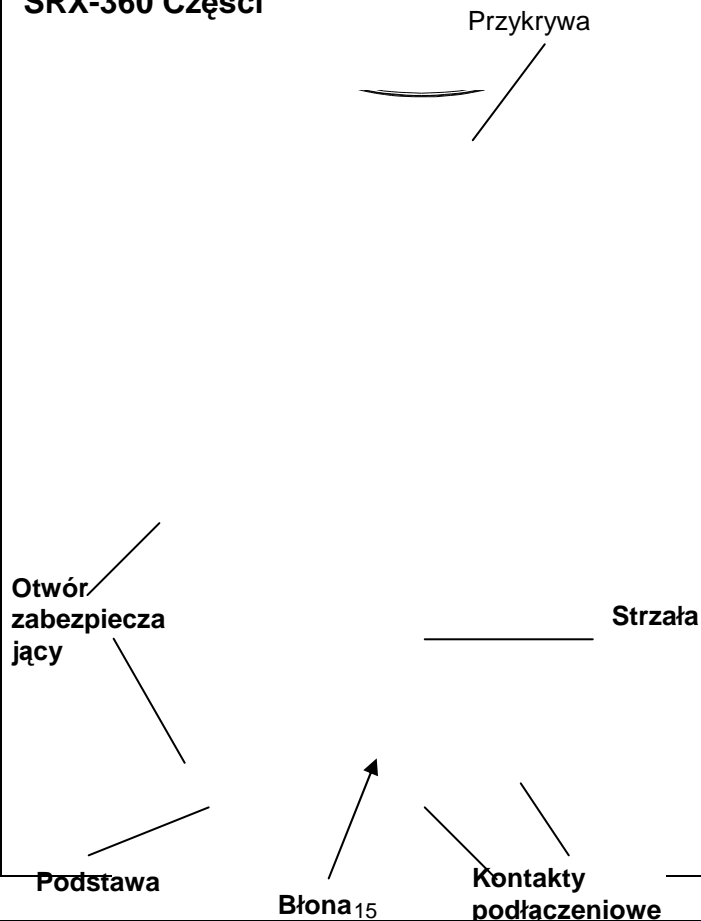
**SRX-360 Części****SPECYFIKACJA**

Metoda detekcji	poczwórny element PIR & mikrofała
Napięcie wejściowe	8.2 do 16V
Pobór prądu	Aktywny : 25.5 mA Czuwanie: 16.5 mA
Kompensacja temperaturowa	Tak
Okres alarmu	2 +/- 1 sekundy
Wyjście alarmowe	N.C 28Vdc 0.1 A z 10 Ohm rezystorami zabezpieczającymi
Tamper	N.C 28Vdc 0.1 A z 10 Ohm rezystorami zabezpieczającymi
Czas wygrzewania	1 min
Wskaźnik LED	Żółta LED pulsuje podczas wygrzewania i testu Czerwona LED podczas alarmu Zielona LED: PIR Żółta LED: MW
Temperatura pracy	-20°C to +50°C
Zabezpieczenie RFI	30V/m 10 - 1000MHz
Zabezpieczenie EMI	50,000V
Zabezpieczenie przed światłem widzialnym	halogenowe światło do 2.4m i odbite
Wymiary	131mm x 57mm
Waga	185gr

CROW zastrzega sobie prawo do zmian

**CROW LIMITED WARRANTY**

(Crow) warrants this product to be free from defects in materials and workmanship under normal use and service for a period of one year from the last day of the week and year whose numbers are printed on the printed circuit board inside this product.

Crow's obligation is limited to repairing or replacing this product, at its option, free of charge for materials or labor, if it is proved to be defective in materials or workmanship under normal use and service. Crow shall have no obligation under this Limited Warranty or otherwise if the product is altered or improperly repaired or serviced by anyone other than Crow.

There are no warranties, expressed or implied, of merchantability or fitness for a particular purpose or otherwise, which extend beyond the description on the face hereof. In no case shall Crow be liable to anyone for any consequential or incidental damages for breach of this or any other warranty, expressed or implied, or upon any other basis of liability whatsoever, even if the loss or damage is caused by Crow's own negligence or fault.

Crow does not represent that this product can not be compromised or circumvented; that this product will prevent any person injury or property loss or damage by burglary, robbery, fire or otherwise; or that this product will in all cases provide adequate warning or protection. Purchaser understands that a properly installed and maintained product can only reduce the risk of burglary, robbery or other events occurring without providing an alarm, but it is not insurance or a guarantee that such will not occur or that there will be no personal injury or property loss or damage as a result. Consequently, Crow shall have no liability for any personal injury; property damage or any other loss based on claim that this product failed to give any warning.

However, if Crow is held liable, whether directly or indirectly, for any loss or damage arising under this limited warranty or otherwise, regardless of cause or origin, Crow's maximum liability shall not in any case exceed the purchase price of this product, which shall be the complete and exclusive remedy against Crow.

35317BE50

**CROW ELECTRONIC ENGINEERING LTD.**

<b>ISRAEL:</b>	57 Hamelacha St., Holon 58855 Tel: 972-3-5569937 /8 /9 Fax: 972-3-5592981 E-mail: <a href="mailto:support@crow.co.il">support@crow.co.il</a>
<b>USA:</b>	2160 North Central Road, Fort Lee, N.J. 07024 Tel: 1-800-GET CROW or (201) 944 0005 Fax: (201) 944 1199 E-mail: <a href="mailto:crow@nisusa.net">crow@nisusa.net</a>
<b>AUSTRALIA:</b>	429 Nepean HWY Brighton East Vic 3187 Tel: 61-3-9596 7222 Fax: 61-3-9596 0888 E-mail: <a href="mailto:crow@crowaust.com.au">crow@crowaust.com.au</a>
<b>POLAND:</b>	VIDICON 01-231 Warszawa Ul. Plocka 17 Tel: 48 22 562 3000 Fax: 48 22 562 3030 E-mail: <a href="mailto:vidicon@vidicon.pl">vidicon@vidicon.pl</a>
<b>LATIN AMERICA:</b>	CROW LATIN AMERICA 5753 NW 151 <sup>ST</sup> .Street MIAMI LAKES, FL 33014 – USA Tel: +1-305-823-8700 Fax: +1-305-823-8711 E-mail: <a href="mailto:sales@crowlatinamerica.com">sales@crowlatinamerica.com</a>
<b>ITALY:</b>	DEATRONIC VIA Giulianello 4/14 00178 ROMA, ITALY Tel: +39-0676-12912 Fax: +39-0676-12601 E-mail: <a href="mailto:info@deatronic.com">info@deatronic.com</a>

**These instructions supersede all previous issues in circulation prior to October 2002.**