

BLACHY ZACZEPOWE

BIRA®

Rodzaje blach zaczepowych

Indeks	Rodzaj blachy zaczepowej				Materiał		Cechy charakterystyczne						Wymiary	Zastosowanie - serie elektrozaczipów
	piaska otwarta	kątowa	piaska zamknięta	typu "U"	stal ocynkowana	stal nierdzewna	ostre rogi	zaokrąglone rogi	lewa	prawa	2 otwory montażowe	4 otwory montażowe	mm	Modele dopasowane do poszczególnych blach
OK-P1	85 x 24 x 3	ES1, XS, XSHD (bez modeli z monitoringiem)
OK-P2		130 x 25 x 3	ES1, S, XS, SHD, XSHD
OK-P3		130 x 25 x 3	ES1, S, XS, SHD, XSHD
OK-P4	250 x 25 x 3	ES1, S, XS, SHD, XSHD
OK-P5		250 x 25 x 3	ES1, S, XS, SHD, XSHD
OK-P6		250 x 25 x 3	EL1, ELP, ES1, S, XS, SHD, XSHD
OK-P7	250 x 25 x 3	ES1, S, XS, SHD, XSHD
OK-K1		150 x 25/32 x 2	ES1, S, XS, SHD, XSHD
OK-K2		250 x 25/32 x 2	ES1, S, XS, SHD, XSHD
OK-K3		250 x 25/32 x 2	EL1, ELP, ES1, S, XS, SHD, XSHD
OK-K4		250 x 25/32 x 2	ES1, S, XS, SHD, XSHD
OK-K5		250 x 25/32 x 2	EL1, ELP, ES1, S, XS, SHD, XSHD
OK-K6		250 x 25/32 x 2	ES1, S, XS, SHD, XSHD
OK-K7		250 x 25/32 x 2	EL1, ELP, ES1, S, XS, SHD, XSHD
OK-K8		250 x 25/32 x 2	ES1, S, XS, SHD, XSHD
OK-K9		250 x 25/32 x 2	EL1, ELP, ES1, S, XS, SHD, XSHD
OK-C1				120 x 24 x 3	XS-C, XSHD-C, SHD-C
OK-C2				120 x 24 x 3	XS-C, XSHD-C, SHD-C
OK-C3				200 x 24 x 3	XS-C, XSHD-C, SHD-C
OK-C4				250 x 24 x 3	XS-C, XSHD-C, SHD-C
OK-U1					200 x 24 x 1,5	XS, XS-CF
OK-U2					200 x 24 x 1,5	XS, XS-CF

Indeks: OK-P1

Zastępuje: OKU-001, OKU-002

Zastosowanie:

- do drzwi metalowych
- płaskownik krótki
- stal ocynkowana
- wymiary: 85x24x3mm
- do drzwi lewych/prawych
- współpracuje z elektrozaczepami ES1, XS, XSHD bez monitoringu

WIDOK

A-A

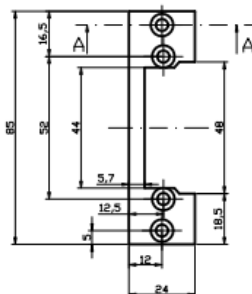
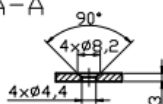

Indeks: OK-P2

Zastępuje: OK-S1SG, OK-XS1SG

Zastosowanie:

- do drzwi metalowych
- płaskownik krótki
- stal ocynkowana
- wymiary: 130x25x3mm
- do drzwi lewych/prawych
- współpracuje z elektrozaczepami ES1, S, XS, SHD, XSHD

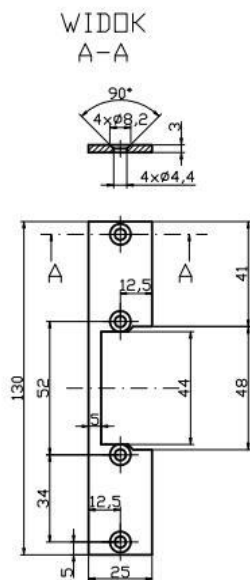

Indeks: OK-P3

Zastępuje: OK-S1SX, OK-XS1SX

Zastosowanie:

- do drzwi metalowych
- płaskownik krótki
- stal nierdzewna
- wymiary: 130x25x3mm
- do drzwi lewych/prawych
- współpracuje z elektrozaczepami ES1, S, XS, SHD, XSHD

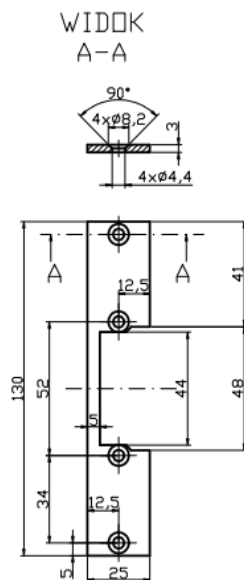

Indeks: OK-P4

Zastępuje: OKU-010, OKU-011, OKU-012,
OKU-013, OKU-016, OKU-017

Zastosowanie:

- do drzwi metalowych
- płaskownik długi
- stal ocynkowana
- wymiary: 250x25x3mm
- do drzwi lewych/prawych
- współpracuje z elektrozaczepami ES1, S, XS, SHD, XSHD

WIDOK
A-A

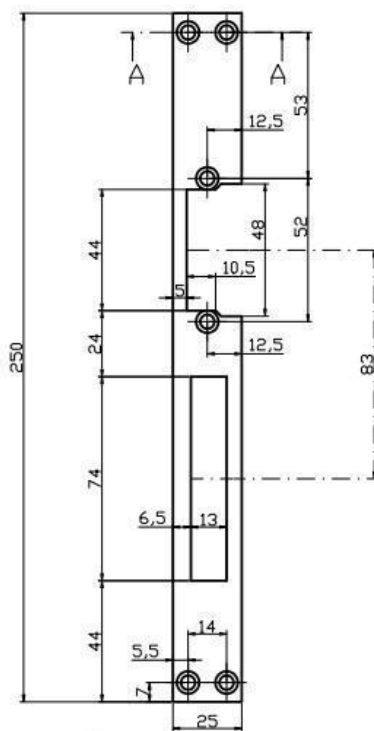
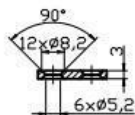

Indeks: OK-P5

Zastępuje: OKU-032, OK-S2SG, OK-S3SG,
OK-XS3SG

Zastosowanie:

- do drzwi metalowych
- płaskownik długi
- stal ocynkowana
- wymiary: 250x25x3mm
- do drzwi lewych/prawych
- współpracuje z elektrozaczepami
ES1, S, XS, SHD, XSHD

WIDOK
A-A

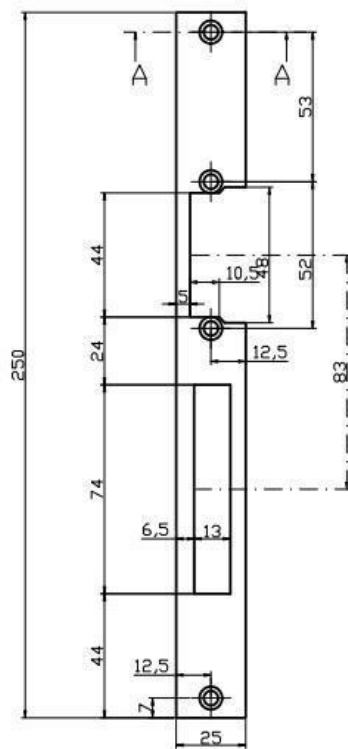
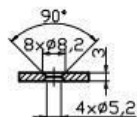

Indeks: OK-P6

Zastępuje: OKU-014, OKU-015

Zastosowanie:

- do drzwi metalowych
- płaskownik długi
- stal ocynkowana
- wymiary: 250x25x3mm
- do drzwi lewych/prawych
- współpracuje z elektrozaczepami EL1, ELP, ES1, S, XS, SHD, XSHD

WIDOK
A-A

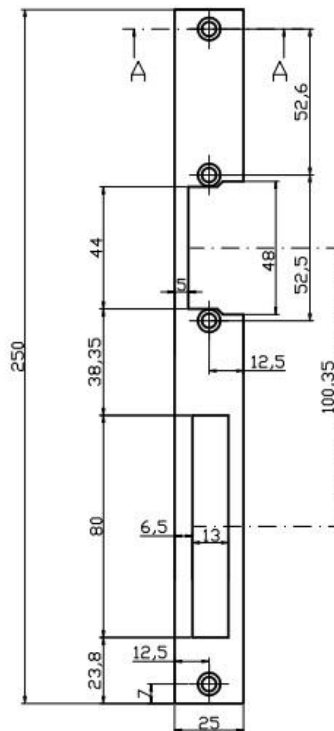
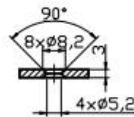

Indeks: OK-P7

Zastępuje: OK-S2SX, OK-S3SX, OK-XS3SX

Zastosowanie:

- do drzwi metalowych
- płaskownik długi
- stal nierdzewna
- wymiary: 250x25x3mm
- do drzwi lewych/prawych
- współpracuje z elektrozaczepami ES1, S, XS, SHD, XSHD

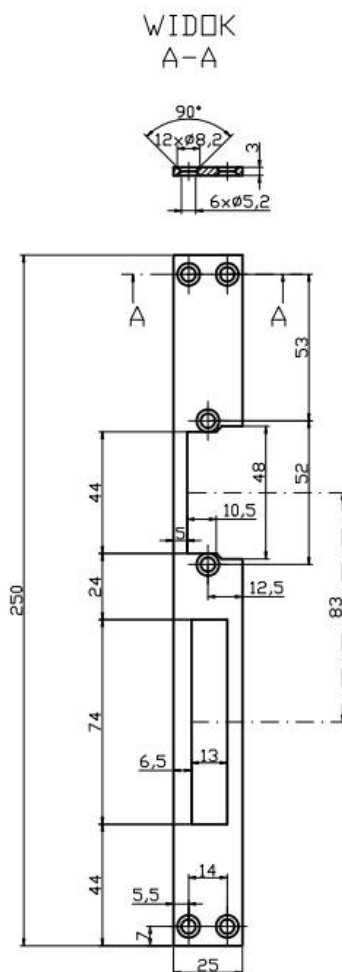

Indeks: OK-K1

Zastępuje: OK-U7SG, OK-U7SX, OKU-020

Zastosowanie:

- do drzwi metalowych
- kątownik krótki
- stal ocynkowana
- wymiary: 150x25/32x2mm
- do drzwi lewych/prawych
- współpracuje z elektrozaczepami ES1, S, XS, SHD, XSHD, EL1, ELP

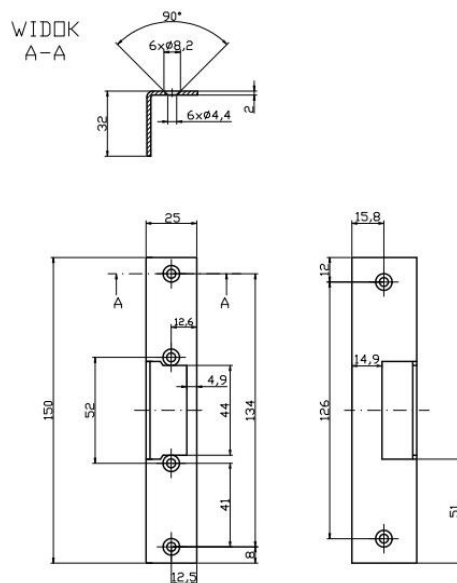

Indeks: OK-K2

Zastępuje: OK-U9SG, OK-U9SX, OKU-022

Zastosowanie:

- do drzwi metalowych
- kątownik długi
- stal ocynkowana
- wymiary: 250x25/32x2mm
- do drzwi lewych
- współpracuje z elektrozaczepami ES1, S, XS, SHD, XSHD

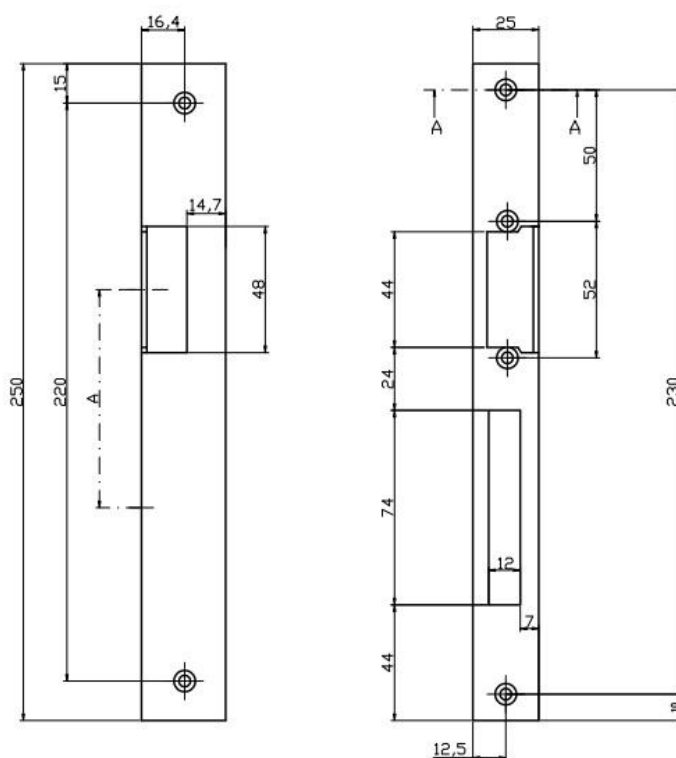
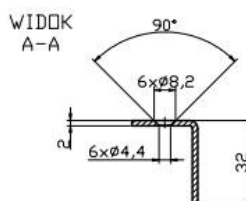

Indeks: OK-K3

Zastępuje: OKU-022

Zastosowanie:

- do drzwi metalowych
- kątownik długi
- stal ocynkowana
- wymiary: 250x25/32x2mm
- do drzwi lewych
- współpracuje z elektrozaczepami EL1, ELP, ES1, S, XS, SHD, XSHD

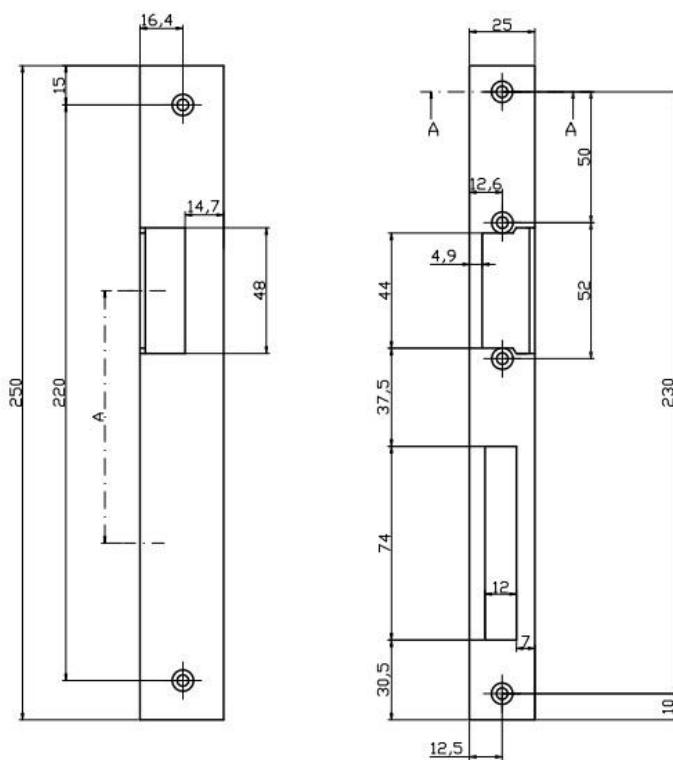
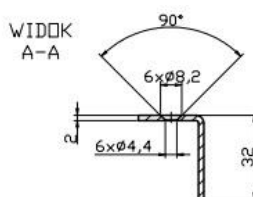

Indeks: OK-K4

Zastępuje: OK-U8SG, OK-U8SX, OKU-023

Zastosowanie:

- do drzwi metalowych
- kątownik długi
- stal ocynkowana
- wymiary: 250x25/32x2mm
- do drzwi prawych
- współpracuje z elektrozaczepami ES1, S, XS, SHD, XSHD

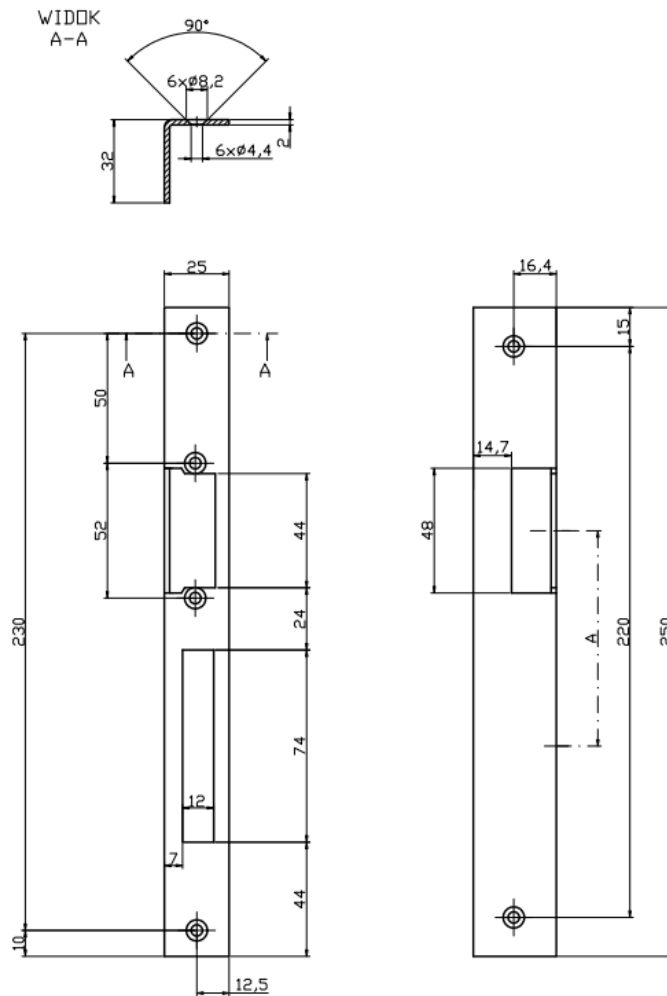

Indeks: OK-K5

Zastępuje: OKU-023

Zastosowanie:

- do drzwi metalowych
- kątownik długi
- stal ocynkowana
- wymiary: 250x25/32x2mm
- do drzwi prawych
- współpracuje z elektrozaczeпами EL1, ELP, ES1, S, XS, SHD, XSHD

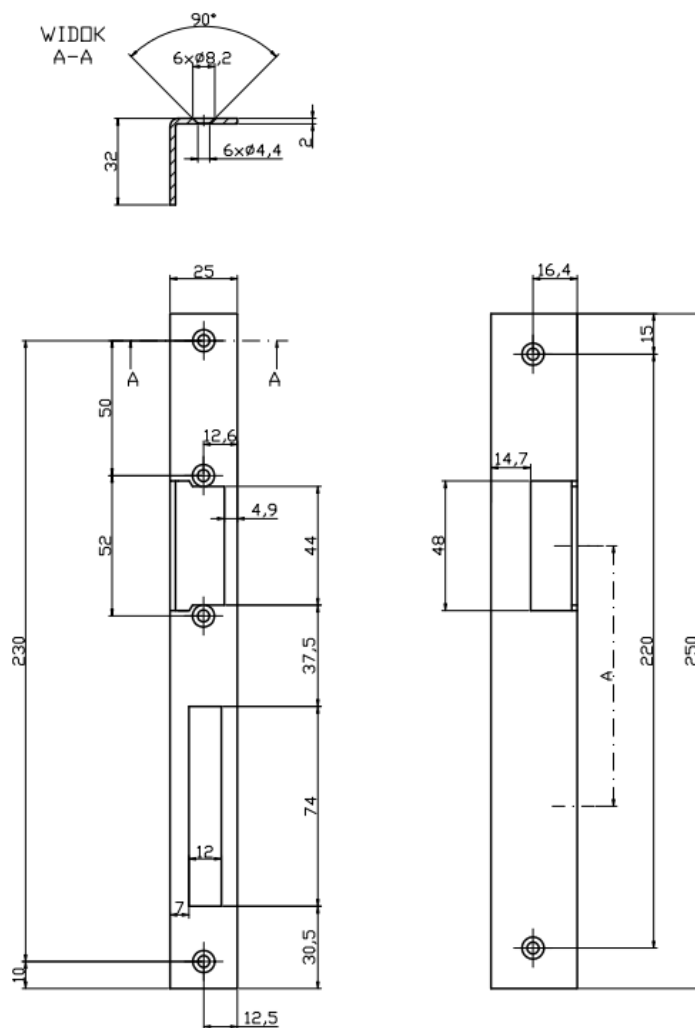

Indeks: OK-K6

Zastępuje: OK-U9RG, OK-U9RX, OKU-R022

Zastosowanie:

- do drzwi drewnianych
- kątownik długi
- stal ocynkowana
- wymiary: 250x25/32x2mm
- do drzwi lewych
- współpracuje z elektrozaczepami ES1, S, XS, SHD, XSHD

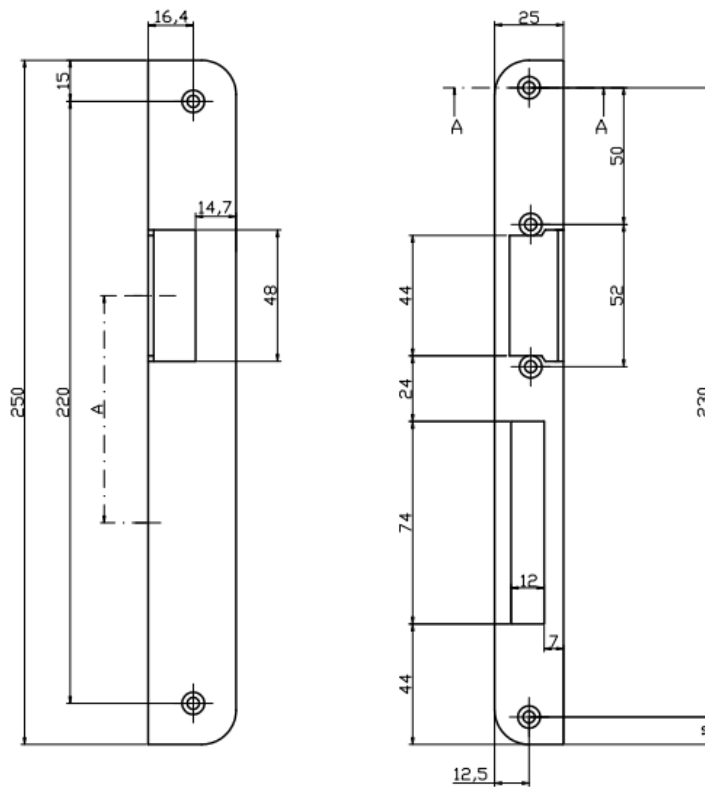
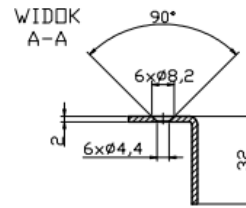

Indeks: OK-K7

Zastępuje: OKU-R022

Zastosowanie:

- do drzwi drewnianych
- kątownik długi
- stal ocynkowana
- wymiary: 250x25/32x2mm
- do drzwi lewych
- współpracuje z elektrozaczepami EL1, ELP, ES1, S, XS, SHD, XSHD

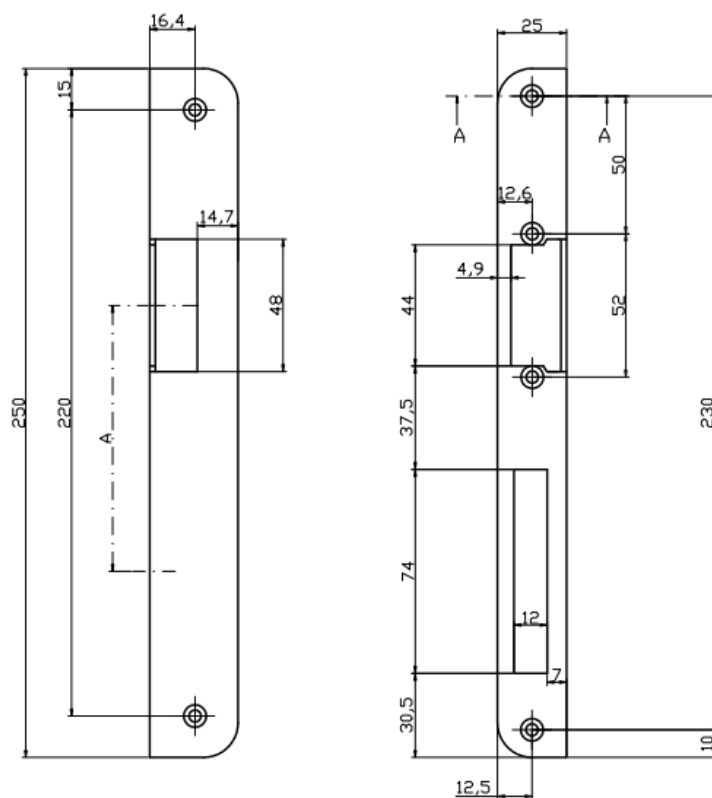
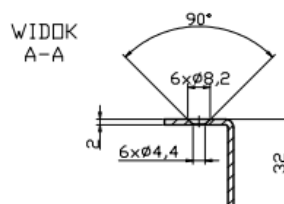

Indeks: OK-K8

Zastępuje: OK-U8RG, OK-U8RX, OKU-R023

Zastosowanie:

- do drzwi drewnianych
- kątownik długi
- stal ocynkowana
- wymiary: 250x25/32x2mm
- do drzwi prawych
- współpracuje z elektrozaczepami ES1, S, XS, SHD, XSHD

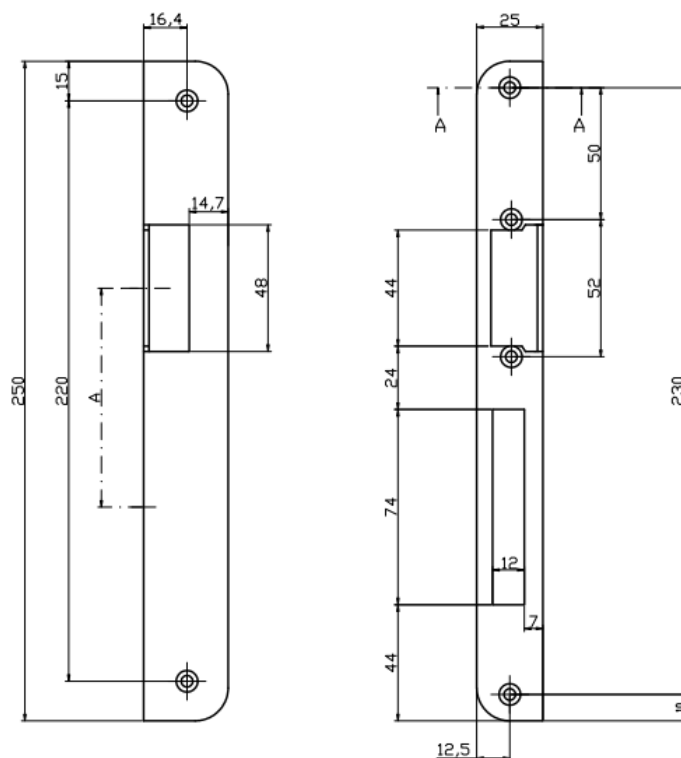
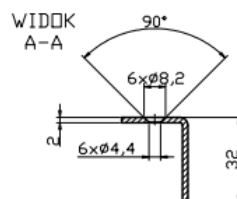

Indeks: OK-K9

Zastępuje: OKU-R023

Zastosowanie:

- do drzwi drewnianych
- kątownik długi
- stal ocynkowana
- wymiary: 250x25/32x2mm
- do drzwi prawych
- współpracuje z elektrozaczeпами EL1, ELP, ES1, S, XS, SHD, XSHD

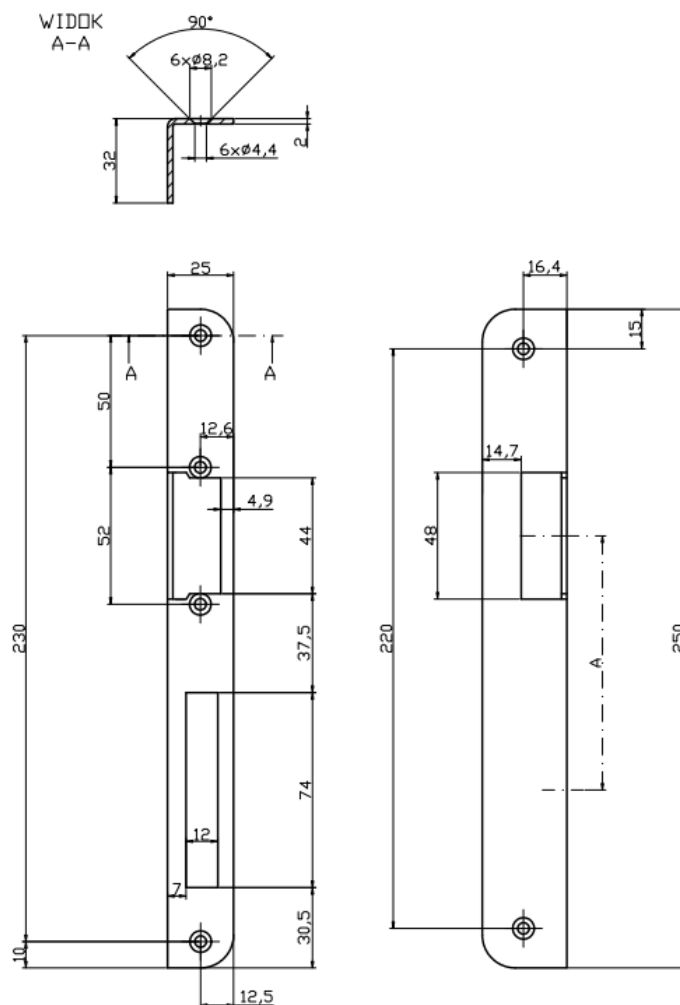

Indeks: OK-C1

Zastępuje: OK-S4SX, OK-XS4SX

Zastosowanie:

- do drzwi metalowych
- płaskownik krótki
- stal nierdzewna
- wymiary: 120x24x3mm
- do drzwi lewych/prawych
- współpracuje z elektrozaczepami XS-C, XSHD-C, SHD-C

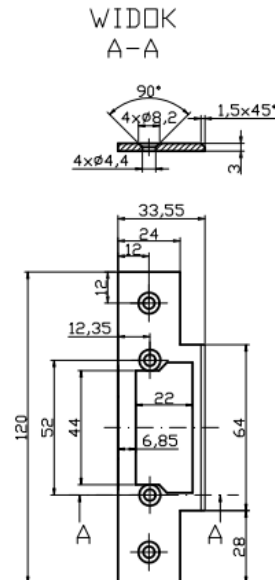

Indeks: OK-C2

Zastępuje: OK-S4RX, OK-XS4RX

Zastosowanie:

- do drzwi drewnianych
- płaskownik krótki
- stal nierdzewna
- wymiary: 120x24x3mm
- do drzwi lewych/prawych
- współpracuje z elektrozaczepami XS-C, XSHD-C, SHD-C

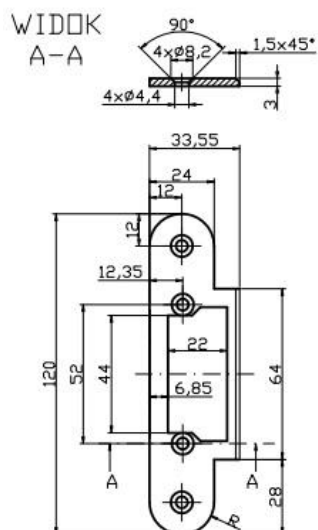

Indeks: OK-C3

Zastępuje: OK-S5SX, OK-S6SX, OK-XS5SX,
OK-XS6SX

Zastosowanie:

- do drzwi metalowych
- płaskownik długi
- stal nierdzewna
- wymiary: 200x24x3mm
- do drzwi lewych/prawych
- współpracuje z elektrozaczepami XS-C, XSHD-C, SHD-C

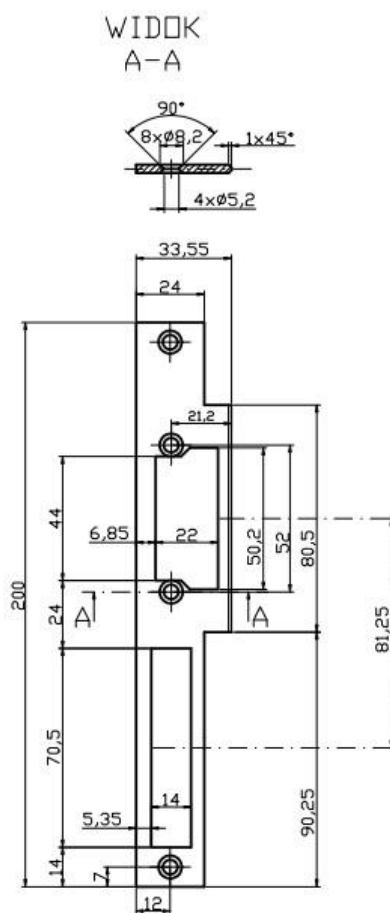

Indeks: OK-C4

Zastępuje: OK-S5RX, OK-S6RX, OK-XS5RX,
OK-XS6RX

Zastosowanie:

- do drzwi drewnianych
- płaskownik długi
- stal nierdzewna
- wymiary: 250x24x3mm
- do drzwi lewych/prawych
- współpracuje z elektrozaczepami XS-C, XSHD-C, SHD-C

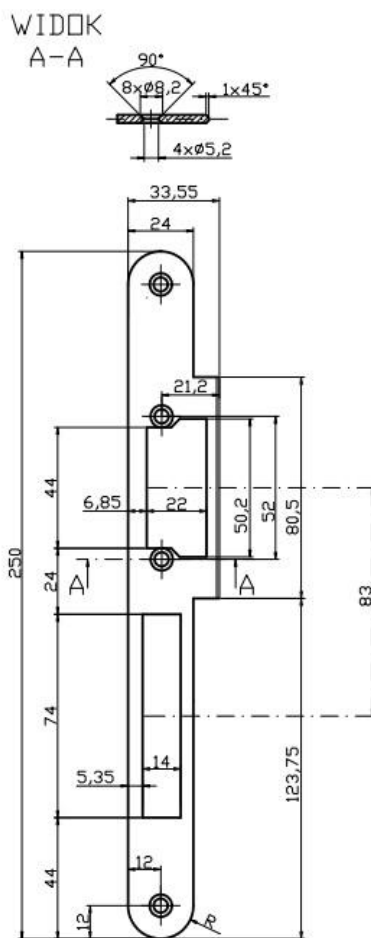

Indeks: OK-U1

Zastosowanie:

- do drzwi metalowych
- blacha typ „U”
- stal nierdzewna
- wymiary: 200x24x1,5 mm
- do drzwi lewych
- współpracuje z elektrozaczepami XS, XS-CF

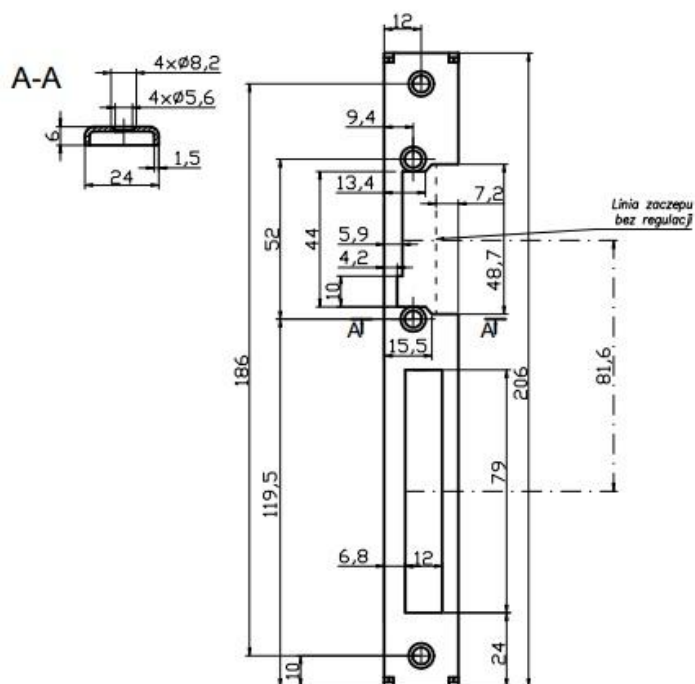

Indeks: OK-U2

Zastosowanie:

- do drzwi metalowych
- blacha typ „U”
- stal nierdzewna
- wymiary: 200x24x1,5 mm
- do drzwi prawych
- współpracuje z elektrozaczepami XS, XS-CF

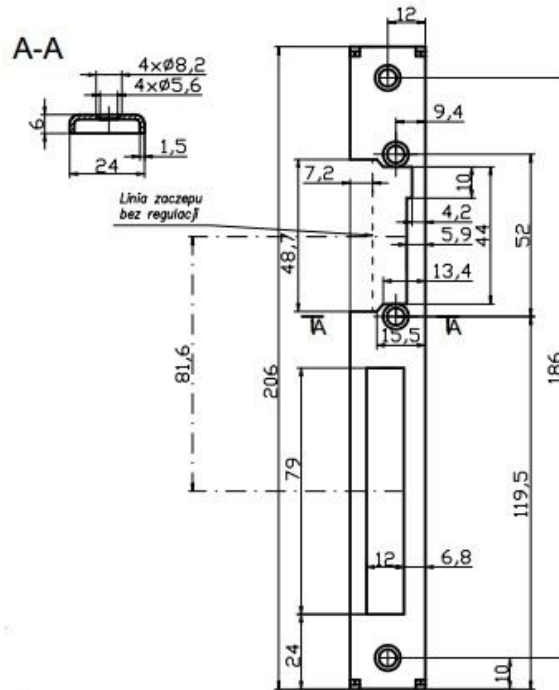

BIRA®

SIEDZIBA

Falencka 1B
05-090 Janki k/Warszawy
woj. mazowieckie, Polska
NIP 534 254 47 57

ZAKŁAD PRODUKCYJNY

Falencka 1B
05-090 Janki k/Warszawy
woj. mazowieckie, Polska

BIURO SPRZEDAŻY

Falencka 1B
05-090 Janki k/Warszawy
woj. mazowieckie, Polska
tel. +48 22 723 90 17
e-mail: bira@bira.pl;
www.bira.pl

DZIAŁ EXPORTU

e-mail: export@bira.pl

