

JA-82KRC OASIS

Instrukcja Instalacji

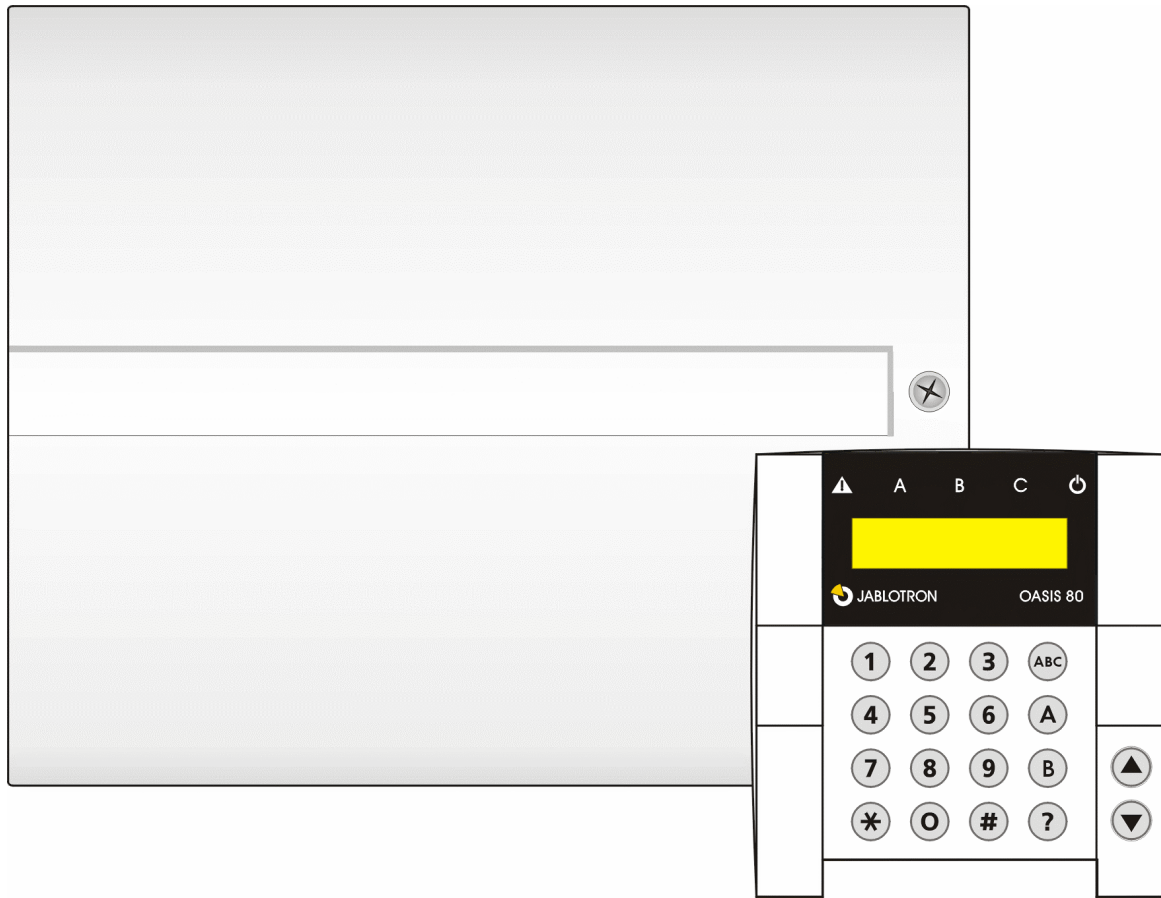

Instrukcja jest przeznaczona do Centrali Alarmowej **JA-82KRC**
Centrala Alarmowa może być konfigurowana i obsługiwana przy wykorzystaniu komputera klasy PC z zainstalowanym oprogramowaniem **Olink**. Oprogramowanie można pobrać ze strony www.jablotron.pl

SPIS TREŚCI

JA-82KRC OASIS	1
INSTRUKCJA INSTALACJI	1
1. OPIS STRUKTURY CENTRALI ALARMOWEJ	4
1.1. ZESTAWIENIE SPRZĘTOWE SYSTEMU ALARMOWEGO	4
2. INSTALACJA CENTRALI ALARMOWEJ	5
2.1. PODŁĄCZENIE ŹRÓDŁA ZASILANIA CENTRALI ALARMOWEJ	6
2.2. NIEULOTNA PAMIĘĆ ZDARZEŃ CENTRALI ALARMOWEJ	6
3. WEJŚCIA / WYJŚCIA / ZŁĄCZA PŁYTY GŁÓWNEJ CENTRALI ALARMOWEJ	6
3.1. OPIS PŁYTY CENTRALI ALARMOWEJ	6
3.2. WEJŚCIA	6
3.3. WYJŚCIA	7
4. INSTALACJA MANIPULATORA PRZEWODOWEGO	7
5. INSTALACJA AKUMULATORA BEZOBSŁUGOWEGO	7
6. PIERWSZE URUCHOMIENIE CENTRALI ALARMOWEJ	8
7. LOGOWANIE MANIPULATORA BEZPRZEWODOWEGO	8
8. WYBÓR JĘZYKA OBSŁUGI SYSTEMU ALARMOWEGO	9
9. PRZYWRÓCENIE CENTRALI ALARMOWEJ DO USTAWIEŃ FABRYCZNYCH RESET	9
10. DODAWANIE URZĄDZEŃ BEZPRZEWODOWYCH DO CENTRALI ALARMOWEJ	9
10.1. INSTALACJA URZĄDZEŃ BEZPRZEWODOWYCH	9
10.2. LOGOWANIE URZĄDZEŃ BEZPRZEWODOWYCH DO CENTRALI ALARMOWEJ	9
10.3. TESTOWANIE URZĄDZEŃ ZALOGOWANYCH DO CENTRALI ALARMOWEJ	10
10.4. TESTOWANIE JAKOŚCI SYGNAŁÓW PRZYCHODZĄCYCH DO CENTRALI ALARMOWEJ	10
10.5. USUWANIE URZĄDZEŃ ZALOGOWANYCH DO CENTRALI ALARMOWEJ	10
10.6. LOGOWANIE CENTRALI ALARMOWEJ DO ODBIORNIKÓW SERII UC I AC	11
11. PROGRAMOWANIE CENTRALI ALARMOWEJ	11
11.1. PROGRAMOWANIE CZASU NA WYJŚCIE	11
11.2. PROGRAMOWANIE CZASU NA WEJŚCIE	12
11.3. PROGRAMOWANIE CZASU TRWANIA AKCJI ALARMOWEJ	12
11.4. PROGRAMOWANIE REAKCJI I FUNKCJI WYJŚĆ PROGRAMOWALNYCH PGX PGY	12
11.5. UMOŻLIWIENIE ADMINISTRATOROWI ZMIANY NR TEL. DO POWIADOMIEŃ	13
11.6. WYKRYWANIE ZAKŁÓCEŃ RADIOWYCH	13
11.7. SPRAWDZANIE KOMUNIKACJI RADIOWEJ	13
11.8. UDOSTĘPNIANIE RESETU	14
11.9. BUDOWA SYSTEMÓW ALARMOWYCH PRZY WYKORZYSTANIU KILKU CENTRAL JA-82K	14
11.10. PRZYWRACANIE KODU ADMINISTRATORA DO USTAWIEŃ FABRYCZNYCH	14
11.11. STEROWANIE SYSTEMEM PRZY POMOCY KLAWISZY SZYBKIEGO UZBRAJANIA	15
11.12. WSKAZYWANIE NARUSZENIA DETEKTORA PRZEZ MANIPULATOR	15
11.13. POTWIERDZANIE ALARMU WŁAMANIOWEGO	15
11.14. SYGNALIZACJA ODLICZANIA CZASU NA WYJŚCIE	16
11.15. SYGNALIZACJA ODLICZANIA CZASU NA WYJŚCIE PRZY PODZIALE NA STREFY	16
11.16. SYGNALIZACJA ODLICZANIA CZASU NA WEJŚCIE	16
11.17. SYGNALIZACJA UZBROJENIA/ROZBROJENIA PRZEZ WYJŚCIE IW	16
11.18. SYGNALIZATORY AKTYWNE PRZY SYSTEMIE Z PODZIAŁEM NA STREFY	17
11.19. SYGNALIZATORY BEZPRZEWODOWE AKTYWNE/NIEAKTYWNE	17
11.20. AUTOMATYCZNE BLOKOWANIE WZBUDZONEGO DETEKTORA BYPASS	17
11.21. CZUJKI WEWNĘTRZNEGO OPÓŹNIENIA	17
11.22. CZĘŚCIOWE UZBROJENIE, PODZIAŁ NA STREFY	18
11.23. AUTOMATYCZNA ZMIANA CZASU LETNI/ZIMOWY	18
11.24. POTWIERDZANIE ALARMU SABOTAŻOWEGO	19
11.25. STEROWANIE WYJŚCIAMI PG PRZY UŻYCIU KLAWISZY I FUNKCJI SKRÓTOWYCH	19
11.26. WYŚWIETLANIE STANU ALARMOWEGO PRZEZ MANIPULATOR	19
11.27. SYGNALIZACJA ALARMU SABOTAŻOWEGO	20
11.28. BLOKADA SYSTEMU PO ALARMIE	20
11.28. ZAPISYWANIE ZMIAN STANU WYJŚĆ PG W PAMIĘCI ZDARZEŃ	20
11.29. GENEROWANIE KOMUNIKATU KONIECZNOŚCI WYKONANIA KONSERWACJI	20
11.30. PARAMETRY POWIADOMIEŃ O ZDARZENIACH ALARMOWYCH	21
11.31. UPRAWNIENIA INSTALATORA DO UZBROJENIA/ROZBROJENIA SYSTEMU	21
11.32. SYGNALIZACJA ALARMU NAPADOWEGO	21

11.33.	USTAWIENIA CZUŁOŚCI ODBIORNIKA RADIOWEGO CENTRALI ALARMOWEJ-----	22
11.34.	PODWÓJNA AUTORYZACJA PRZY STEROWANIU SYSTEMEM-----	22
11.35.	SYGNALIZACJA ALARMU Z LINII 24 GODZINNEJ-----	22
11.36.	POTWIERDZENIE DOSTĘPU DO TRYBU SERWISOWEGO-----	22
11.37.	PRZYPISYWANIE DO STREF, USTAWIANIE REAKCJI CZUJEK I STEROWNIKÓW-----	23
11.38.	PRZYPISYWANIE DO STREF, USTAWIANIE REAKCJI KODÓW I KART/PASTYLEK-----	23
11.39.	AUTOMATYCZNE UZBROJENIE/ROZBROJENIE SYSTEMU ALARMOWEGO-----	24
11.40.	ZMIANA KODU INSTALATORA-----	24
11.41.	PRZEJŚCIE DO TRYBU UŻYTKOWNIKA-----	25
11.42.	PROGRAMOWANIE ZEGARA SYSTEMOWEGO (CZAS, DATA)-----	25
11.43.	MANUALNA EDYCJA TEKSTÓW WYŚWIETLANYCH PRZEZ MANIPULATOR-----	25
12.	OBSŁUGA SYSTEMU ALARMOWEGO-----	26
12.1.	OPIS FUNKCJONALNY MANIPULATORA-----	26
12.2.	ZARZĄDZANIE UŻYTKOWNIKAMI SYSTEMU-----	26
12.3.	STEROWANIE UZBROJENIEM/ROZBROJENIEM SYSTEMU ALARMOWEGO-----	27
12.4.	UPRAWNIENIA ADMINISTRATORA SYSTEMU ALARMOWEGO-----	27
13.	MONITOROWANIE AUTOALARMU PRZY UŻYCIU CENTRALI ALARMOWEJ-----	28
14.	PROGRAMOWANIE CENTRALI ALARMOWEJ PRZY POMOCY KOMPUTERA-----	28
15.	ZASADY PROFESJONALNEJ INSTALACJI-----	28
16.	USUWANIE PODSTAWOWYCH PROBLEMÓW EKSPLOATACYJNYCH-----	29
17.	PARAMETRY TECHNICZNE CENTRALI ALARMOWEJ-----	29
18.	SCHEMAT MONTAŻU OBUDOWY CENTRALI ALARMOWEJ-----	31
19.	TABELA PROGRAMOWANIA CENTRALI ALARMOWEJ-----	32

1. Opis struktury centrali alarmowej

- Centrala alarmowa posiada od 1 do 14 wejść linii przewodowych i 50 adresów (01 do 50) przeznaczonych dla urządzeń bezprzewodowych. Adres linii przewodowej lub bezprzewodowej jest taki sam. W jednym adresie np. 1 nie może być jednocześnie podłączone urządzenie przewodowe i zalogowane urządzenie bezprzewodowe. Podpinając pod takie wejście urządzenie przewodowe automatycznie wyłączamy jeden adres dla urządzenia bezprzewodowego.
- W przypadku wzbudzenia, czujka (lub inne urządzenie przewodowe) wysyła do centrali sygnał o naruszeniu, który ma doprowadzić do odpowiedniej reakcji. Każde urządzenie ma zaprogramowaną **naturalną** reakcję. Sygnałem wysylnym przez czujkę otwarcia lub czujkę ruchu PIR jest alarm nagły lub opóźniony, wybierany poprzez przełącznik DIP umiejscowiony wewnątrz czujki. Pilot będzie wysyłał sygnał o uzbrojeniu i rozbrojeniu oraz napadzie. Czujka pożarowa będzie wysyłała informację o alarmie pożarowym.
- Ustawienia fabryczne centrali powodują jej reakcje na otrzymywane sygnały z urządzeń przewodowych lub zalogowanych urządzeń bezprzewodowych. Programując adresy dla urządzeń, możliwe jest zdefiniowanie reakcji centrali na otrzymywane sygnały. Np. Czujka otwarcia drzwi przypisana do adresu 15 po wzbudzeniu spowoduje reakcję napadową, a pilot przypisany do adresu 24 po wzbudzeniu wywoła alarm pożarowy.
- Urządzenia przewodowe / bezprzewodowe mogą być przypisane / zalogowane do jednej z trzech stref: A,B lub C. Przypisanie do stref ma znaczenie przy częściowym uzbrojeniu lub przy systemie podzielonym na dwie niezależne strefy A i B z częścią wspólną C. W drugim przypadku, każda ze stref: A i B może być uzbrajana oddzielnie, natomiast strefa C zostanie uzbrojona automatycznie w przypadku jednoczesnego uzbrojenia stref niezależnych A i B.
- Centrala alarmowa posiada dwa wyjścia alarmowe: IW = przeznaczone dla sygnalizatora wewnętrzznego i EW = przeznaczone dla sygnalizatora zewnętrznego. Oba te sygnały są także dostępne w wersji bezprzewodowej.
- Centrala posiada dwa wyjścia programowalne: PGX i PGY. Stan tych wyjść jest dodatkowo transmitowany bezprzewodowo do odpowiednich odbiorników radiowych serii UC i AC.
- System może być sterowany przez użytkownika kodami lub/i przy użyciu kart zbliżeniowych. System rozpoznaje do 50 użytkowników. Systemem można także sterować przy użyciu pilotów lub jeżeli centrala jest wyposażona w odpowiedni komunikator, można nim sterować zdalnie poprzez telefon komórkowy lub Internet.
- Możliwe jest zaprogramowanie różnych reakcji dla poszczególnych kodów, kart dostępu lub jeżeli system jest podzielony na strefy, możliwe jest zaprogramowanie, która część budynku jest obsługiwana przez dany kod lub/i kartę. Każdy z 50 użytkowników może posiadać 4-cyfrowy kod i/lub kartę dostępu. System może być uzbrojony/rozbrojony przy użyciu kodu lub karty. W celu większego bezpieczeństwa możliwe jest stosowanie rozwiązań łączonych: sterowanie kartą zbliżeniową potwierdzone kodem.
- Programowanie systemu jest możliwe za pomocą manipulatora bezprzewodowego JA-80F, przewodowego JA-80E, a także przy użyciu oprogramowania Olink z komputera. Istnieje także możliwość zdalnego programowania systemu poprzez telefon komórkowy lub Internet.
- Centrala alarmowa jest wyposażona w zasilacz oraz jest w niej miejsce przeznaczone na akumulator 12V 2,2 Ah
- W celu umożliwienia podłączenia komputera lub klawiatury przewodowej, centrala jest wyposażona w wejście linii cyfrowej.
- W celu zapewnienia komunikacji zewnętrznej z systemem, centrala może być wyposażona w komunikator. Komunikator GSM/GPRS - JA-80Y, komunikator telefoniczny + LAN JA80-V LAN lub komunikator głosowy JA-80X. Komunikatory umożliwiają przesyłanie informacji do stacji monitorowania oraz do uprawnionych użytkowników, pozwalają także na zdalny dostęp do systemu w celu konfiguracji niektórych funkcji.

Uwaga: System OASIS posiada trzy tryby pracy: tryb zwykłej pracy, tryb użytkownika i tryb serwisowy. Tryb zwykłej pracy jest stosowany w trakcie standardowego korzystania z systemu przez wszystkich upoważnionych do tego użytkowników, np. uzbrojony/rozbrojony. Tryb użytkownika jest dostępny tylko po wprowadzeniu kodu MASTER (przeznaczony dla administratora systemu), umożliwia zarządzanie użytkownikami systemu, a także umożliwia zmianę numerów telefonów osób powiadamianych o zdarzeniach. Tryb serwisowy przeznaczony jest dla instalatora i jest stosowany do programowania systemu.

1.1. Zestawienie sprzętowe systemu alarmowego

W krajach Unii Europejskiej, system OASIS jest zgodny z wszystkimi obowiązującymi standardami w szczególności z EN-501-xx. System OASIS spełnia wymogi klasy 2. Na terenie Rzeczypospolitej Polskiej system OASIS jest certyfikowany w klasie C zgodnie z normami obowiązującymi w dniu wydania instrukcji



Zgodnie z normą centrala alarmowa powinna być zestawiona z następującymi urządzeniami:

- przynajmniej dwie syreny bez podtrzymania bateryjnego (JA-80L lub SA-105) + komunikator klasy ATS2 (JA-80Y, JA-80V lub JA-80X)
- Przynajmniej jedna syrena z podtrzymaniem (JA-80A lub OS-360) + komunikator klasy ATS2 (JA-80Y, JA-80V lub JA-80X)
- Bez syreny, z komunikatorem klasy ATS3 (JA-80Y lub JA-80V)
-

Uwaga: powyższe zalecane konfiguracje są zgodne z wymogami UE wg standardu EN-50131-1, który obowiązuje w momencie wydania niniejszej instrukcji.

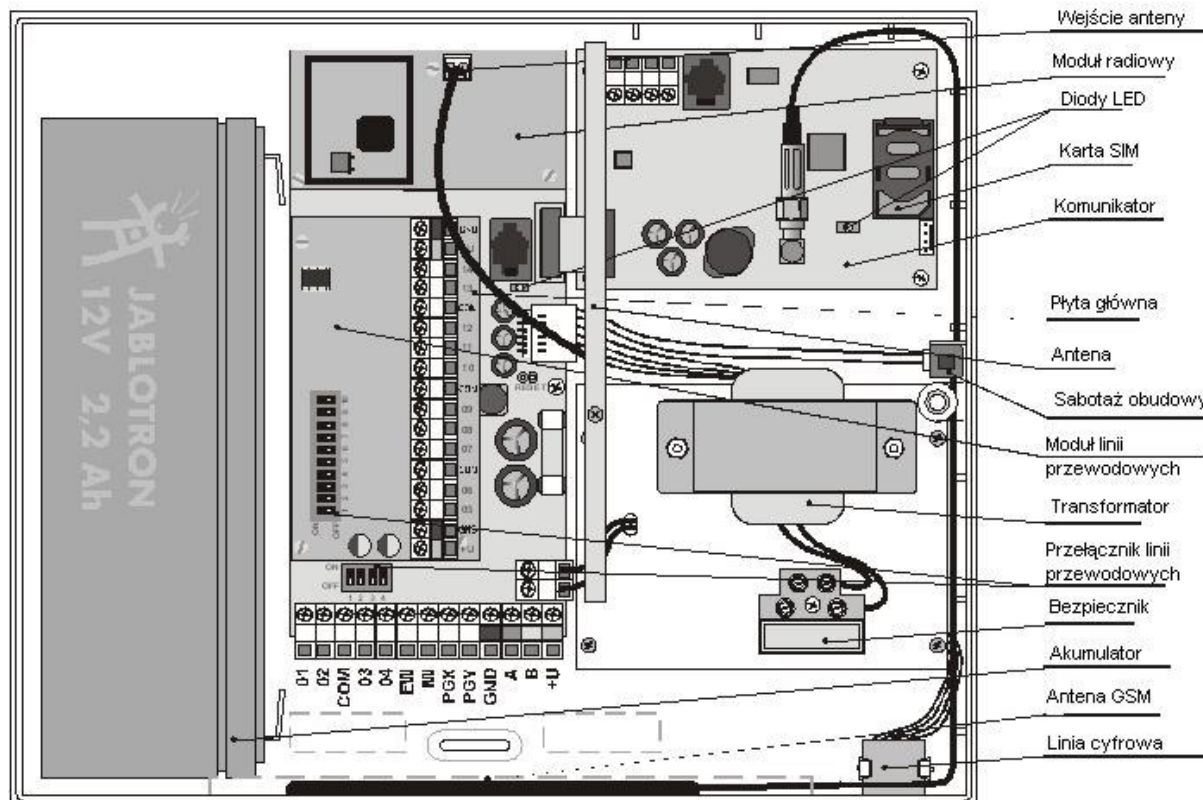

- JA-82KRC jest rozbudowaną wersją centrali alarmowej JA-82K. Płyta główna centrali JA-82K może być w prosty sposób rozbudowana o inne moduły. Sama płyta posiada 4 wejścia linii przewodowych które mogą być rozbudowane o następujące moduły:
 - **JA-82R** – moduł radiowy, umożliwiający rozbudowę do 50 bezprzewodowych adresów. Ten moduł pozwala na przypisanie 50 bezprzewodowych urządzeń serii JA-8x.
 - **JA-82C** – moduł rozszerzenia wejść linii przewodowych. Ten moduł pozwala dodać do systemu 10 dodatkowych wejść linii przewodowych, rozbudowując centralę do 14 wejść linii przewodowych.
 - **JA-80Y** – dialer GSM z powiadomieniem do użytkownika oraz do stacji monitorowania, dający też możliwość zdalnego sterowania systemem.
 - **JA-80V** – dialer LAN / PSTN dający możliwość powiadomienia użytkownika oraz na stację monitorowania z możliwością zdalnego sterowania systemem.
 - **JA-80X** – dialer na linie komutowaną z powiadomieniem użytkownika oraz na stację monitorowania. Ten dialer może być użyty równocześnie z dialerem GSM JA-80Y.

2. Instalacja centrali alarmowej

Centrala alarmowa musi być przymocowana do stałego podłoża minimum trzypunktowo. Szablon obudowy centrali jest przedstawiony na 30 stronie instrukcji.

Ponieważ komunikacja pomiędzy poszczególnymi elementami systemu jest radiowa – centrala powinna być zamontowana z dala od metalowych przedmiotów, centralnie w stosunku do pozostałych urządzeń radiowych współpracujących z nią.

Przed końcowym montażem centrali alarmowej należy wprowadzić do niej wszystkie przewody (zasilanie, linia tel., itd.).

2.1. Podłączenie źródła zasilania centrali alarmowej

Przewód zasilający centralę alarmową powinien być podłączony przez uprawnionego elektryka.

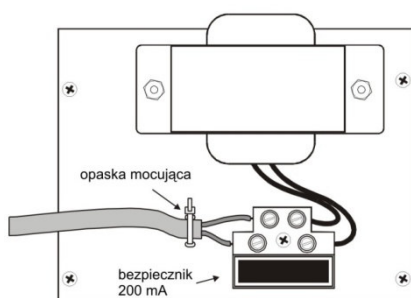

Centrala jest urządzeniem klasy II z podwójną izolacją i nie wymaga uziemienia.

- Należy stosować dwużyłowy, podwójnie izolowany przewód zasilający (0.75 do 1.5 mm²).
- Obwód zasilający centralę alarmową powinien być zabezpieczony bezpiecznikiem 10A.
- Należy podłączyć przewód do zasilacza wyposażonego w bezpiecznik 200mA.
- Należy docisnąć przewód do obudowy wykorzystując plastikową klamrę

2.2. Nieulotna pamięć zdarzeń centrali alarmowej

Pamięć centrali alarmowej jest wpięta do odrębnego gniazda. W przypadku zniszczenia centrali alarmowej istnieje możliwość wypięcia pamięci i wpięcia jej do innej centrali tego samego typu, co pozwoli na zachowanie ustawień łącznie z zalogowanymi urządzeniami, kodami i kartami zbliżeniowymi.

Uwaga: Pamięć ta nie zawiera ustawień komunikatora. Nie należy dotykać kości pamięci gdy centrala alarmowa podłączona jest do zasilania sieciowego i awaryjnego. Pomimo tego, iż pamięć jest dobrze chroniona, w przypadku poważnego uszkodzenia centrali istnieje ryzyko zniszczenia pamięci. Zalecana jest zapisanie kopii ustawień na komputerze przy użyciu oprogramowania ComLink / Olink

3. Wejścia / Wyjścia / Złącza płyty głównej centrali alarmowej

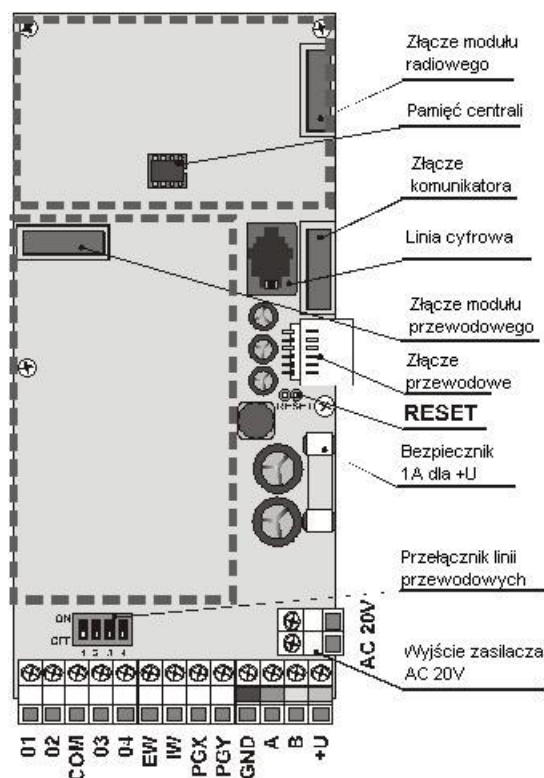

3.1. Opis płyty centrali alarmowej

- **Złącze anteny** – Jest stosowane do podłączenia wewnętrznej lub zewnętrznej anteny (AN-80 lub AN-81).
- **RESET** (normalnie otwarty) – Stosowany do przywracania ustawień fabrycznych centrali alarmowej i wprowadzania centrali alarmowej w tryb logowania
- **Wejście linii cyfrowej** – stosowane do podłączenia klawiatury przewodowej JA-80E lub komputera poprzez interfejs JA-80T. To samo złącze mieści się w dolnej prawej części obudowy centrali, jest również możliwość podłączenia manipulatora przez wejście GND, A, B, +U.
- **Wejście komunikatora** – pozwala na opcjonalne podłączenie komunikatora do płyty głównej centrali.
- **Złącze przewodowe** – podłączenie elementów składowych centrali.

3.2. Wejścia

- **AC 20V** – wejście do podłączenia zasilania prądem zmiennym o napięci 20V
- **01, 02, 03, 04** – linie wejściowe centrali alarmowej (wejścia dozorowe)
- **COM** – masa wejść przewodowych

Reakcja detektorów podłączonych do wejść 01, 02, 03, 04 jest programowalna. Fabrycznie: linie opóźnione w strefie C.

Jeżeli do wejścia 01, 02, 03, 04 zalogowane zostanie urządzenie bezprzewodowe, wówczas wejścia przewodowe zostaną wyłączone. Jeżeli pod adresami 01, 02, 03, 04 nie zostanie zalogowane żadne urządzenie bezprzewodowe i wejścia przewodowe nie będą wykorzystywane, wówczas należy zewrzeć je z GND rezystorem 1kΩ.

Wejścia detektorów są sparametryzowane w następujący sposób:

- podłączenie do masy z rezystancją **1 k Ω** - **wejście nienaruszone**
- podłączenie do masy z rezystancją od **2 do 6 k Ω** - **wejście naruszone**
- podłączenie do masy z rezystancją poniżej **700 Ω** i powyżej **6 k Ω** - **alarm sabotażowy**

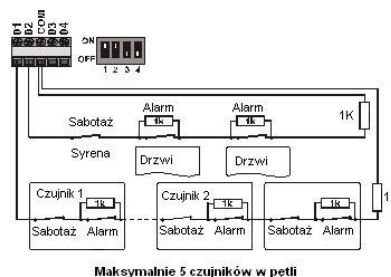

3.3. Wyjścia

- **EW** – wspólne złącze przekaźnika wyjścia alarmu, maks. obciążalność 0,5A. Dodatkowo centrala alarmowa przesyła sygnał do syreny bezprzewodowej.
- **IW** – wyjście syreny wewnętrznej. Wyjście jest aktywne w trakcie alarmu wewnętrznego. Zwykła syrena może być podłączona do terminali +U i IW (maks. 0.5A). Status wyjścia IW jest także przesyłany do syreny bezprzewodowej.
- **PGX, PGY** – wyjścia programowalne. W momencie załączenia jest podłączane do GND z maks. obciążeniem 0.1A/12V. Ustawienia fabryczne dla PGX to funkcja ON/OFF (załącz/wyłącz), która może być uruchomiana z klawiatury poprzez funkcję 81 / 80 lub używając przycisków ▲ ▼. Ustawienia fabryczne dla PGY to funkcja, która aktywuje wejście w momencie uzbrojenia systemu. Status wyjść PG jest przesyłany do modułów AC i UC.
- **GND** – masa
- **A, B** – szyna cyfrowa
- **+U** - wyjście zasilania (10 do 14V), bezpiecznik 1A. maks. obciążenie wynosi 0.4 A (maks. obciążenie 1 A, przez 15 minut, raz na godzinę). Jeżeli bezpiecznik 1A spali się, wówczas centrala wskaże błąd zasilania.

Uwaga: Różnica pomiędzy powiadomieniem wewnętrznym i zewnętrznym polega na czasie opóźnienia na wejściu. Jeżeli w trakcie czasu opóźnienia na wejściu zostanie wzbudzony którykolwiek z detektorów nagłych, np. dziecko wbiegnie od razu do salonu, wówczas włączone zostanie tylko ostrzeżenie wewnętrzne, a sygnalizacja zewnętrzna zostanie włączona tylko w przypadku ponownego wzbudzenia czujnika.

4. Instalacja manipulatora przewodowego

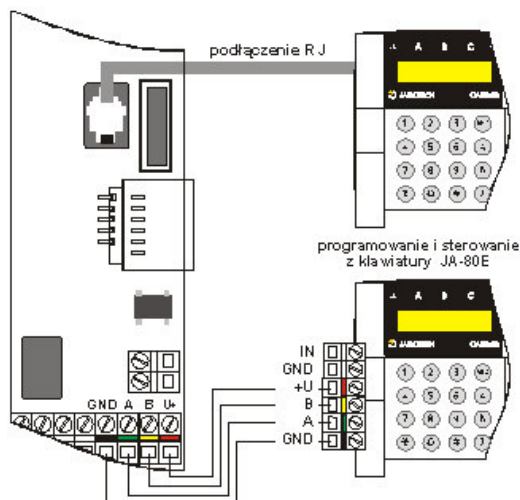

Centralę alarmową można programować poprzez manipulator bezprzewodowy JA-80F lub/i przewodowy JA-80E. Manipulator przewodowy może być podłączony przewodem telefonicznym (maks. długość przewodu 10m) do gniazda RJ lub przewodem skrętką (maks. długość przewodu do 100 metrów) do złącza cyfrowego (GND, A, B, +U).

Zaleca się stosowanie tylko jednego manipulatora przewodowego w systemie.

5. Instalacja akumulatora bezobsługowego

W centrali alarmowej jest wydzielone miejsce na akumulator 12V 2.2 Ah (akumulator powinien być dobrany do obciążenia energetycznego systemu).

Przy instalacji Systemu Sygnalizacji Włamania i Napadu należy bezwzględnie wykonać bilans obciążenia energetycznego i na podstawie wyniku bilansu dobrać akumulator stanowiący awaryjne źródło zasilania.

Wg normy EN 50131-1 wymagane jest 12-godzinne podtrzymanie baterijne systemu. Pobór prądu w czasie spoczynku wszystkich urządzeń przedstawia tabela 1.

Urządzenia	mA	Uwagi
Centrala alarmowa JA-82K	10	Bez komunikatora
Moduł JA-82R	20	
Moduł JA-82C	15	
Manipulator JA-80E	30	
Manipulator JA-80H (N)	60	Łącznie z interfejsem WJ-80
Komunikator JA-80Y	35	
Komunikator JA-80V	30	
Komunikator JA-80X	15	
Urządzenia bezprzewodowe nie są zasilane z centrali alarmowej		

Tabela1

Przy akumulatorze 2.2Ah 12-godzinne podtrzymanie systemu jest możliwe jeżeli zastosowane urządzenia w czasie spoczynku (czuwania) nie będą pobierały w sumie więcej niż 150mA. Jest to 80% pojemności akumulatora. Pozostałe 20% jest przeznaczone na czasowe zużycie baterii.

Przeciętny okres żywotności akumulatora wynosi do 5 lat. Po tym okresie musi zostać wymieniony.

Akumulator jest automatycznie doładowywany, a system monitoruje jego poziom. W przypadku, gdy system działa tylko w oparciu o zasilanie z akumulatora, gdy jego poziom będzie bardzo niski system wygeneruje usterkę zasilania.

Jeżeli napięcie będzie zbyt niskie, akumulator zostanie odłączony. W momencie przywrócenia zasilania z sieci akumulator ponownie będzie doładowany.

Należy upewnić się że akumulator jest prawidłowo podłączony (Polaryzacja: Czerwony +, Czarny -).

Uwaga: Akumulator w momencie sprzedaży jest naładowany.

6. Pierwsze uruchomienie centrali alarmowej

- Należy sprawdzić czy wszystkie przewody są prawidłowo podłączone, w przypadku centrali wyposażonej w komunikator GSM, włożyć kartę SIM (z wyłączonym żądaniem kodu PIN).
- Podłączyć akumulator.
- Ostrożnie podłączyć źródło zasilania sieciowego. Na płycie głównej centrali zacnie mrugać zielona dioda LED.
- Jeżeli wcześniej podłączono manipulator przewodowy – będzie ona wskazywać tryb serwisowy.
- Jeżeli nie podłączono manipulatora przewodowego, należy załogować manipulator bezprzewodowy.

7. Logowanie manipulatora bezprzewodowego

Jeżeli do centrali nie podłączono manipulatora przewodowego lub też centrala nie jest elementem zestawu JK-80 lub JK-81 wyposażonego w załogowany fabrycznie manipulator, do centrali alarmowej należy załogować manipulator bezprzewodowy w następujący sposób:

- Otworzyć obudowę manipulatora i przygotować baterie.
- Sprawdzić czy zielona dioda LED na płycie centrali alarmowej mruga.
- Założyć zwórkę na kołki RESET na płycie głównej centrali lub zewrzeć je przy pomocy śrubokręta przytrzymując go przez ok. 1 sek. Centrala wejdzie w tryb logowania urządzeń bezprzewodowych.
- Zainstalować baterie w manipulatorze.

Manipulator wygeneruje dźwięk potwierdzający załogowanie do centrali. Manipulator wskaże: "Zalogowane 04: urządzenie".

Aby wyjść z trybu logowania – należy przycisnąć klawisz #. Na manipulatorze wyświetli się: "Tryb serwisowy".



DPK System

32-020 Wieliczka Ul. Piłsudskiego 42
tel./fax: +48 (12) 288 14 26; 288 23 75

Copyright by DPK System © 2008

biuro@dpsystem.pl
www.jablotron.pl
www.dpsystem.pl

Aby każde otwarcie drzwi aktywowało manipulator, należy podłączyć do jego wejścia przewodowy czujnik otwarcia, zamontowany na drzwiach.

Uwaga: Jeżeli manipulator nie zostanie przypisany oznacza to, iż centrala alarmowa nie posiada ustawień fabrycznych. W takim przypadku należy przywrócić centralę alarmową do ustawień fabrycznych, a następnie powtórzyć proces logowania manipulatora. Jeżeli istnieje potrzeba zalogowania manipulatora pod innym adresem należy ponownie wejść w tryb logowania urządzeń wciskając klawisz "1", a następnie przy użyciu strzałek wybrać pożądany adres. Następnie wyjąć baterie z manipulatora i ponownie założyć.

8. Wybór języka obsługi systemu alarmowego

Jeżeli w trakcie instalacji baterii w manipulatorze przytrzymany zostanie przycisk : manipulator wyświetli swoje wewnętrzne menu. Przyciskami ▲ i ▼ należy wybrać odpowiedni język i potwierdzić swój wybór przyciskiem * Aby wyjść z wewnętrznego menu należy przycisnąć przycisk # (manipulator automatycznie wyjdzie z menu wewnętrznego jeżeli nie będzie używany przez 10 sek.). Manipulator posiada 15 zaprogramowanych języków: Angielski, Czeski, Słowacki, Holenderski, Niemiecki, Polski, Duński, Włoski, Portugalski, Fiński, Norweski, Słoweński, Węgierski, Francuski, Turecki

*Uwaga: W przypadku manipulatora przewodowego JA-80E zasilanie podaje się poprzez podłączenie przewodu zasilania manipulatora lub włączenie zasilania centrali alarmowej. Jeżeli do manipulatora bezprzewodowego założono już baterię, należy je usunąć, a następnie wcisnąć klawisz * i ponownie założyć baterie.*

Język można wybrać każdorazowo dla poszczególnych manipulatorów podłączonych do systemu (np. różne manipulatory mogą wyświetlać informacje w różnych językach).

9. Przywrócenie centrali alarmowej do ustawień fabrycznych RESET

Jeżeli istnieje potrzeba przywrócenia centrali do ustawień fabrycznych należy wykonać następujące czynności:

- Należy odłączyć akumulator oraz zasilanie sieciowe centrali alarmowej.
- Założyć zworkę na kołki RESET na płycie głównej centrali alarmowej.
- Podłączyć akumulator i zasilanie sieciowe.
- Zaczekać aż dioda LED zacznie mrugać, a następnie zdjąć zworkę z kołków RESET.

Uwaga: Po przywróceniu centrali alarmowej do ustawień fabrycznych wszystkie bezprzewodowe urządzenia zostaną wykasowane z pamięci centrali jak również kody użytkownika i karty dostępu, kod MASTER powróci do 1234, a kod serwisowy do 8080. Jeżeli funkcja RESET została wyłączona (patrz 14) nie możliwe jest przywrócenie centrali do ustawień fabrycznych.

10. Dodawanie urządzeń bezprzewodowych do centrali alarmowej

Centrala alarmowa posiada 50 adresów (od 01 do 50), które pozwalają na dodanie do 50 urządzeń bezprzewodowych. Urządzenia bezprzewodowe można dodać do centrali poprzez zalogowanie lub poprzez wpisanie jego kodu produkcyjnego (patrz 19 Tabela programowania centrali alarmowej).





10.1. Instalacja urządzeń bezprzewodowych

Urządzenia bezprzewodowe należy instalować zgodnie z instrukcją poszczególnych urządzeń. Przed końcową instalacją urządzeń bezprzewodowych należy sprawdzić komunikację urządzenia z centralą alarmową (patrz 10.4 Testowanie jakości sygnałów przychodzących do centrali alarmowej) Nie należy sprawdzać komunikacji urządzenia bezprzewodowego z centralą alarmową trzymając testowane urządzenie w dłoni.

10.2. Logowanie urządzeń bezprzewodowych do centrali alarmowej

W celu zalogowania (dodania) do struktury systemu alarmowego urządzenia bezprzewodowego należy wykonać następujące czynności:

- Należy wprowadzić centralę alarmową w Tryb Serwisowy wpisując sekwencję: ***0 KOD SERWISOWY** (fabryczny kod serwisowy: **8080**)
- Należy wprowadzić centralę alarmową w tryb logowania przyciskając przycisk **1**, manipulator wyświetli: **Logowanie** numer pierwszego wolnego adresu np. **03:Urządzenie**
- Używając przycisków ▲ i ▼ można wybrać odpowiedni (pożądany) adres. Jeżeli wybrany adres jest już zajęty zaświeci się czerwona dioda **A**.
- Należy zainstalować w urządzeniu bezprzewodowym baterie.
- Zalogowanie urządzenia bezprzewodowego potwierdzone jest zaświeceniem się czerwonej diody **A**, następnie manipulator wyświetli: **Logowanie** numer kolejnego wolnego adresu np. **04:Urządzenie**
- Należy zainstalować baterie w kolejnych urządzeniach bezprzewodowych według powyższej procedury.
- Po zakończeniu logowania urządzeń bezprzewodowych należy wyjść z Trybu Logowania przyciskając przycisk **#**, centrala alarmowa powróci do Trybu Serwisowego.

*Uwaga: Jeżeli bezprzewodowe urządzenie zostanie zalogowane do adresów 01 lub 02 uniemożliwi to podłączenie czujek przewodowych. Po wykasowaniu urządzeń bezprzewodowych z adresów 01 i 02 podłączenie czujek przewodowych będzie ponownie możliwe. Sterowniki typu RC-8x można zalogować do systemu poprzez jednoczesne przyciśnięcie i przytrzymanie pary przycisków:  +  lub  + . Każda para zajmuje jeden adres. Do każdego adresu można przypisać tylko jedno urządzenie. Jeżeli świeci się czerwona dioda **A** oznacza to, iż dany adres jest już zajęty i nie można do niego zalogować innych urządzeń. Jeżeli dane urządzenie zostało już zalogowane do centrali alarmowej pod wybranym adresem, a następnie zostanie zalogowane pod inny adres, automatycznie najpierw zostanie wykasowane z pierwotnego adresu. Jeżeli urządzenia nie można zalogować do centrali alarmowej oznacza to, iż urządzenie nie ma łączności z centralą alarmową (jest za bardzo oddalone od centrali) lub też znajduje się zbyt blisko centrali (urządzenie nie powinno znajdować się bliżej niż 2 m). Aby ponownie zalogować urządzenie, najpierw należy wyjąć baterie, następnie poczekać przez około 10 sek. lub przycisnąć i zwolnić styk sabotażowy. Pod-centrala (subsystem) zostanie zalogowana do centrali głównej w momencie wpisania w Trybie Serwisowym na manipulatorze pod-centrali sekwencji **299**. Jeżeli w systemie alarmowym stosujemy **czujki wewnętrzne opóźnienia** należy je zalogować pod adresami **01 do 05** lub **46 do 50**.*

10.3. Testowanie urządzeń zalogowanych do centrali alarmowej.



Zakres pola detekcji czujek oraz komunikację z centralą alarmową odbywa się według następujących zasad:

- Testowanie urządzeń musi odbywać się w Trybie Serwisowym.
- Zakres pola detekcji pasywnych czujek podczerwieni oraz czujek zbitcia szkła można testować do 15 minut od zamknięcia obudowy czujki.
- Każde naruszenie będzie sygnalizowane będzie zaświeceniem się diody LED w czujce. Po wyjściu urządzenia z trybu testowego dioda LED obligatoryjnie wygasza się.
- Komunikację z centralą alarmową manipulatorów oraz sygnalizatora zewnętrznego należy testować poprzez naruszenie styku sabotażowego.
- Komunikację z centralą alarmową Sterowników typu RC-8X oraz sygnalizatorów wewnętrznych należy testować poprzez przyciśnięcie przycisku.
- W momencie naruszenia testowanego urządzenia manipulator wyda dźwięk oraz wyświetli: **Alarm numer testowanego urządzenia np. 03:Urządzenie**

*Uwaga: Pasywne czujki podczerwieni oraz czujki zbitcia szkła można testować przez 15 minut od zamknięcia obudowy. Aby przedłużyć czas testowania należy ponownie otworzyć i zamknąć obudowę. Urządzenia bezprzewodowe mogą być także testowane przez administratora systemu alarmowego w **Trybie Użytkownika**.*

10.4. Testowanie jakości sygnałów przychodzących do centrali alarmowej

Testowanie jakości sygnałów pochodzących z urządzeń bezprzewodowych wchodzących w skład systemu alarmowego odbywa się według następujących zasad:

- Testowanie urządzeń musi odbywać się w Trybie Serwisowym.
- Należy wprowadzić centralę alarmową w tryb pomiaru jakości sygnału wpisując sekwencję **298**
- Manipulator wyświetli: **Poziom sygnału 01:Urządzenie**
- Używając przycisków  i  należy wybrać odpowiedni (pożądany) adres, na którym zalogowane jest testowane urządzenie i naruszyć je (np. naruszyć styk sabotażu, otworzyć drzwi, przejść pod testowaną czujką, lub użyć testera czujek zbitcia szkła).
- W momencie naruszenia testowanego urządzenia manipulator wyda dźwięk oraz wyświetli: **Poziom sygnału** jakość sygnału np. **4/4**
- Jakość sygnałów pochodzących z pasywnych czujek podczerwieni oraz czujek zbitcia szkła można testować do 15 minut od zamknięcia obudowy czujki.
- Każde naruszenie sygnalizowane będzie zaświeceniem się diody LED w czujce. Po wyjściu urządzenia z trybu testowego dioda LED obligatoryjnie wygasza się.
- Jakość sygnałów pochodzących z manipulatorów oraz sygnalizatora zewnętrznego należy testować poprzez naruszenie styku sabotażowego.
- Jakość sygnałów pochodzących ze sterowników typu RC-8X oraz sygnalizatorów wewnętrznych należy testować poprzez przyciśnięcie przycisku.

*Uwaga: Pasywne czujki podczerwieni oraz czujki zbitcia szkła można testować przez 15 minut od zamknięcia obudowy. Aby przedłużyć czas testowania należy ponownie otworzyć i zamknąć obudowę. Jakość sygnałów radiowych pochodzących z urządzeń bezprzewodowych zalogowanych do centrali alarmowej nie powinna być gorsza niż **2/4**. Jeżeli jakość sygnałów jest gorsza niż **2/4** należy zmienić położenie testowanego urządzenia bezprzewodowego lub włączyć funkcję **694X** – Wyższa Czulość Odbiornika Centrali Alarmowej. Opcjonalnie można wyposażyć centralę alarmową w antenę zewnętrzną.*

10.5. Usuwanie urządzeń zalogowanych do centrali alarmowej

Usuwanie zalogowanych urządzeń bezprzewodowych wchodzących w skład systemu alarmowego odbywa się według następujących zasad:

- Należy wprowadzić centralę alarmową w Tryb Serwisowy wpisując sekwencję: ***0 KOD SERWISOWY** (fabryczny kod serwisowy: **8080**)

- Należy wprowadzić centralę alarmową w Tryb Logowania przyciskając przycisk **1**, manipulator wyświetli: **Logowanie** numer pierwszego wolnego adresu np. **09:Urządzenie**
- Używając przycisków **▲** i **▼** można wybrać odpowiedni (pożądany) adres, na którym zalogowane jest usuwane urządzenie bezprzewodowe.
- Należy przycisnąć i przytrzymać przycisk **2**, manipulator wyda dwa dźwięki potwierdzające usunięcie urządzenia z systemu.
- Po zakończeniu usuwania urządzeń bezprzewodowych należy wyjść z Trybu Logowania przyciskając przycisk **#**, centrala alarmowa powróci do Trybu Serwisowego.

*Uwaga: W celu usunięcia wszystkich urządzeń bezprzewodowych zalogowanych do systemu alarmowego należy w Trybie Logowania przycisnąć i przytrzymać przycisk **4**. Jeżeli system alarmowy wyposażony jest w manipulator bezprzewodowy, zostanie on także usunięty.*

10.6. Logowanie centrali alarmowej do odbiorników serii UC i AC

W przypadku chęci wykorzystania odbiorników serii UC i AC do sterowania obwodami elektrycznymi i manipulowania urządzeniami zasilanymi z tych obwodów przy użyciu centrali alarmowej należy wykonać następujące czynności:

- Należy wprowadzić centralę alarmową w Tryb Serwisowy wpisując sekwencję: ***0 KOD SERWISOWY** (fabryczny kod serwisowy: 8080)
- Należy wprowadzić odbiornik serii UC, AC w tryb logowania urządzeń (patrz instrukcja instalacji odpowiedniego odbiornika)
- Należy wpisać na manipulatorze sekwencję **299**
- Odbiornik potwierdzi zalogowanie centrali alarmowej trzykrotnym zaświeceniem się wszystkich diod LED

Uwaga: Centrala Alarmowa może być przypisana do kilku odbiorników serii UC lub AC. Odbiorniki kopiują stan wyjść programowalnych centrali alarmowej PGX oraz PGY i przekazują ich stan do swoich wyjść przekaźnikowych X i Y. Należy osobno zalogować centralę alarmową do wyjścia X oraz Y. Centrala alarmowa co 9 minut przesyła informację do odbiorników o stanie swoich wyjść programowalnych. PGX = X PGY = Y.

11. Programowanie centrali alarmowej

W celu zaprogramowania funkcji centrali alarmowej można wykorzystać komputer klasy PC wyposażony w interfejs JA-80T/JA-80BT wraz z oprogramowaniem ComLink lub Olink.

Programowanie funkcji centrali alarmowej odbywa się przy wykorzystaniu sekwencji numerycznych opisanych w **tabeli nr 16** umieszczonej na **stronach 31-36 instrukcji**.

W celu zaprogramowania funkcji systemu alarmowego należy wykonać następujące czynności:

- Należy wprowadzić centralę alarmową w Tryb Serwisowy wpisując sekwencję: ***0 KOD SERWISOWY** (fabryczny kod serwisowy: **8080**)
- Należy wprowadzać sekwencje numeryczne zawarte w **tabeli nr 10** umieszczonej na **stronach 31-36 instrukcji**.
- Nieukończoną lub błędnie rozpoczętą sekwencję można anulować przyciskając przycisk **#**
- Po zakończeniu programowania należy wyjść z Trybu serwisowego przyciskając przycisk **#**

11.1. Programowanie czasu na wyjście

Czas na wyjście jest odliczany w momencie uzbrojenia systemu. W tym czasie czujki opóźnione lub czujki wewnętrzne opóźnienia mogą zostać wzbudzone i nie wywołają alarmu.

Aby zaprogramować czas na wyjście należy wprowadzić sekwencję:

20x

gdzie **x** jest cyfrą od **1** do **9**, która określa czas w sekundach (1 = 10 sek., 2 = 20 sek.,....) Jeżeli system alarmowy jest wyposażony w czujki wewnętrzne opóźnienia, wówczas ten czas jest mnożony razy **3** (1 = 30 sek., 2 = 60 sek.,....)

Przykład: Aby zaprogramować czas na wyjście 20 sekund należy wprowadzić 202 (jeżeli w systemie jest czujka wewnętrzna opóźnienia wówczas czas na wyjście będzie równy 60 sek.).

Ustawienia fabryczne: x = 3



11.2. Programowanie czasu na wejście

Czas na wejście jest odliczany w momencie naruszenia czujki opóźnionej i umożliwia rozbrojenie systemu alarmowego bez wywołania akcji alarmowej. W tym czasie czujki opóźnione lub czujki wewnętrzznego opóźnienia mogą zostać wzbudzone i nie wywołają alarmu.

Aby zaprogramować czas na wyjście należy wprowadzić sekwencję:

21x

gdzie **x** jest cyfrą od **1** do **9**, która określa czas w sekundach (1 = 5 sek., 2 = 10 sek.,...) Jeżeli system alarmowy jest wyposażony w czujki wewnętrzznego opóźnienia, wówczas ten czas jest mnożony razy **6** (1 = 30 sek., 2 = 60 sek.,...)

Przykład: Aby zaprogramować czas na wejście 20 sekund należy wprowadzić 214 (jeżeli w systemie jest czujka wewnętrzznego opóźnienia wówczas czas na wyjście będzie równy 120 sek.).

Ustawienia fabryczne: x = 4

11.3. Programowanie czasu trwania akcji alarmowej

Czas trwania akcji alarmowej definiuje rzeczywisty okres w jakim system alarmowy będzie znajdował się w stanie alarmu oraz przez jaki czas alarm wizualizowany będzie przez sygnalizatory. Po upływie zaprogramowanego czasu centrala alarmowa powróci do poprzedniego trybu. Akcja alarmowa może zostać przerwana wcześniej przez uprawnionego użytkownika systemu.

Aby zaprogramować czas trwania akcji alarmowej należy wprowadzić sekwencję:

22x

gdzie **x** jest cyfrą od **1** do **9**, która określa czas w sekundach (0 = 10 sek., 1 = 1 min., 2 = 2 min. do 8 = 8 min., 9 = 15 min.)

Przykład: Aby zaprogramować 5 minutowy czas trwania akcji alarmowej należy wprowadzić 225.

Uwaga: Centrala alarmowa rozróżnia 5 podstawowych typów akcji alarmowych: Alarm Włamaniowy, Alarm Sabotażowy, Alarm Pożarowy, Alarm Napadowy, Usterka/Błąd

Ustawienia fabryczne: x = 4

11.4. Programowanie reakcji i funkcji wyjść programowalnych PGX PGY

Istnieje możliwość zaprogramowania reakcji wyjść programowalnych na określone zdarzenia występujące w systemie alarmowym. Możliwe jest także bezpośrednie sterowanie stanem wyjść programowalnych.

Aby zaprogramować reakcję i funkcje wyjścia programowalnego PGX należy wprowadzić sekwencję:

23x

Aby zaprogramować reakcję i funkcje wyjścia programowalnego PGY należy wprowadzić sekwencję:

24x

gdzie **x** jest cyfrą od **1** do **8**, która określa rodzaj zdarzenia które powoduje zmianę statusu wyjścia programowalnego.

x	System nie podzielony na strefy	System z podziałem na strefy
0	Uzbrojony (ABC) = PG włączone	Alarm A = PG włączony
1	Rozbrojony = PG włączone	Alarm B = PG włączony
2	AB uzbrojony (nie ABC) = PG włączony	Opóźnienie na wejście A = PG włączony
3	Alarm pożarowy = PG włączony	Opóźnienie na wejście B = PG włączony
4	Alarm napadowy = PG włączony	A uzbrojony = PGX włączony
		B uzbrojony = PGY włączony

5	jakikolwiek alarm = PG włączony	Alarm napadowy A = PGX włączony
		Alarm napadowy B = PGY włączony
6	Spadek AC = PG włączony	Alarm pożarowy = PGX włączony,
		Spadek AC = PGY włączony
7*	ON/OFF załącz/wyłącz	
8*	2 sekundowy impuls	

Tabela2

*Funkcje: ON/OFF i 2 sekundowy puls mogą być sterowane z klawiatury przyciskami * 8, *9 lub przy użyciu przycisków kierunkowych ▲ ▼ lub też można nimi sterować poprzez kod lub kartę zbliżeniową. Wyjściami PG można również sterować za pomocą sterowników serii RC-8X oraz czujek.

Uwaga: Status wyjść PGX i PGY może być wyświetlony na manipulatorze poprzez wciśnięcie "?". Nazwy wyjść są edytowalne.

Przykład: (dla systemu bez podziału na strefy): Przypisanie funkcji ON/OFF do PGX = sekwencja 237. Przypisanie reakcji na alarm napadowy do wyjścia PGY = sekwencja 244.

Ustawienia fabryczne: PGX= ON/OFF, PGY= brak funkcji

11.5. Umożliwienie Administratorowi zmiany nr tel. do powiadomień

Jeżeli system alarmowy wyposażony jest w komunikator JA-80Y, JA-80V lub JA-80X instalator może umożliwić administratorowi systemu zmianę nr tel. osób, do których przekazywane są informacje o zaistniałych zdarzeniach w chronionym obiekcie. Zmiana nr tel. przez administratora odbywa się w Trybie Użytkownika.

Aby zaprogramować udostępnienie programowania należy wprowadzić sekwencję:

25x

gdzie **x** jest cyfrą **0** lub **1**, która określa czy programowanie jest udostępnione X=0 – programowanie niedostępne, X=1 – programowanie udostępnione

Ustawienia fabryczne: x = 0

11.6. Wykrywanie zakłóceń radiowych

Funkcja umożliwia włączenie skanowania częstotliwości pracy systemu alarmowego. Jeżeli centrala alarmowa wykryje zakłócenie trwające dłużej niż 30 sekund wskaże błąd (zakłócenie komunikacji radiowej). Jeżeli system alarmowy będzie uzbrojony dodatkowo zostanie wzbudzony alarm sabotażowy.

Aby zaprogramować wykrywanie zakłóceń radiowych należy wprowadzić sekwencję:

26x

gdzie **x** jest cyfrą **0** lub **1**, która określa czy funkcja jest aktywna X=0 – wykrywanie wyłączone, X=1 – wykrywanie włączone

Uwaga: Centrala alarmowa może wskazywać zakłócenia radiowe nie będące próbą sabotażu w pobliżu silnych źródeł sygnałów radiowych takich jak nadajniki radiowo-telewizyjne, BTS – stacje bazowe telefonii komórkowej, lotniska, jednostki wojskowe. W tych miejscach system alarmowy będzie pracował poprawnie, jednak zaleca się wyłączenie tej funkcji.

Ustawienia fabryczne: x = 0

11.7. Sprawdzanie komunikacji radiowej

Funkcja umożliwia wykonywanie regularnych testów komunikacji radiowej z bezprzewodowymi urządzeniami peryferyjnymi zalogowanymi do systemu. Sygnały testowe z poszczególnych urządzeń generowane są co 9 minut.

Aby zaprogramować sprawdzanie komunikacji radiowej należy wprowadzić sekwencję:

27x

gdzie **x** jest cyfrą **0** lub **1**, która określa czy funkcja jest aktywna X=0 – wykrywanie wyłączone, X=1 – wykrywanie włączone

*Uwaga: Sprawdzenie komunikacji z poszczególnymi urządzeniami peryferyjnymi zalogowanymi do centrali alarmowej odbywa się co **9 minut**. W przypadku braku sygnału testowego z urządzenia przez okres trzech cykli 9 - minutowych tj. przez czas 27 minut centrala alarmowa wskaże błąd (utrata komunikacji radiowej). Jeżeli system alarmowy będzie uzbrojony dodatkowo zostanie wzbudzony alarm sabotażowy. Detektory JA-85P oraz JA-85B posiadają funkcję wyłączenia sprawdzania komunikacji radiowej. Funkcją sprawdzania komunikacji radiowej z tymi urządzeniami steruje się lokalnie (zworki na płycie detektorów).*

Ustawienia fabryczne: x = 0

11.8. Udostępnianie RESETu

Przywrócenie centrali alarmowej do ustawień fabrycznych przy pomocy kołków reset na płycie głównej może być uniemożliwione przy pomocy funkcji udostępnianie RESETu.

Aby zaprogramować udostępnianie przywrócenia centrali alarmowej do ustawień fabrycznych należy wprowadzić sekwencję:

28x

gdzie **x** jest cyfrą **0** lub **1**, która określa czy funkcja jest aktywna X=0 – reset niemożliwy, X=1 – reset możliwy

Uwaga: Jeżeli instalator nie będzie dysponował kodem serwisowym, niemożliwe będzie przywrócenie centrali alarmowej do ustawień fabrycznych. Przywrócenie centrali alarmowej do ustawień fabrycznych w przypadku gdy RESET będzie niedostępny możliwe będzie wyłącznie w warunkach laboratoryjnych przez producenta systemu.

Ustawienia fabryczne: x = 1

11.9. Budowa systemów alarmowych przy wykorzystaniu kilku central JA-82K

Istnieje możliwość tworzenia rozległych systemów alarmowych przy wykorzystaniu kilku central alarmowych JA-80. Informacje z subsystemów będą przesyłane do centrali głównej. Dzięki tej funkcji możliwe jest tworzenie rozległych systemów sygnalizacji włamania i napadu. Możliwe jest również zalogowanie głównej centrali alarmowej do subsystemu jako sterownik. Dzięki tej operacji możliwe będzie sterowanie uzbrojeniem/rozbrojeniem subsystemu przy pomocy manipulatorów zalogowanych do centrali głównej.

Aby utworzyć system sygnalizacji włamania i napadu składający się z dwóch central alarmowych należy wykonać następujące czynności:

- Należy wprowadzić GŁÓWNA centralę alarmową w Tryb Serwisowy wpisując sekwencję: ***0 KOD SERWISOWY** (fabryczny kod serwisowy: 8080)
- Należy wprowadzić GŁÓWNA centralę alarmową w Tryb Logowania przyciskając przycisk **1**, manipulator wyświetli: **Logowanie** numer pierwszego wolnego adresu np. **09:Urządzenie**
- Używając przycisków **▲** i **▼** można wybrać odpowiedni (pożądany) adres, na którym zalogowany zostanie SUBSYSTEM.
- Należy wprowadzić centralę alarmową będącą SUBSYSTEMEM w Tryb Serwisowy wpisując sekwencję: ***0 KOD SERWISOWY** (fabryczny kod serwisowy: 8080)
- Należy na manipulatorze SUBSYSTEMU wpisać sekwencję **290** (centrala została zalogowana do GŁÓWNEJ centrali alarmowej jako SUBSYSTEM)
- Należy wyprowadzić GŁÓWNA centralę alarmową z Trybu Logowania przyciskając przycisk **#**
- Należy wprowadzić centralę alarmową będącą SUBSYSTEMEM w Tryb Logowania przyciskając przycisk **1**, manipulator wyświetli: **Logowanie** numer pierwszego wolnego adresu np. **09:Urządzenie**
- Używając przycisków **▲** i **▼** można wybrać odpowiedni (pożądany) adres, na którym zalogowana zostanie GŁÓWNA centrala alarmowa jako sterownik.
- Należy na manipulatorze GŁÓWNEJ centrali alarmowej wpisać sekwencję **290** (centrala została zalogowana do centrali alarmowej będącej SUBSYSTEMEM jako sterownik uzbrojenia/rozbrojenia)
- Należy wyprowadzić centralę alarmową będącą SUBSYSTEMEM z Trybu Logowania przyciskając przycisk **#**

Uwaga: W powyższy sposób można dodać do GŁÓWNEJ centrali alarmowej więcej central alarmowych będących SUBSYSTEMAMI.

11.10. Przywracanie Kodu Administratora do ustawień fabrycznych

Jeżeli nie znamy aktualnego kodu/karty Administratora możemy przywrócić go do ustawień fabrycznych poprzez wpisanie w Trybie Serwisowym sekwencji:

291

Uwaga: Przywrócenie Kodu Administratora do ustawień fabrycznych nie ma wpływu na kody/karty użytkowników. Przywrócenie kodu/karty administratora do ustawień fabrycznych odnotowywane jest w pamięci zdarzeń centrali alarmowej i może być raportowane do Stacji Monitorowania Alarmów. Zaleca się zmianę fabrycznego kodu administratora.

11.11. Sterowanie systemem przy pomocy klawiszy szybkiego uzbrajania

Funkcja umożliwia sterowanie uzbrojeniem systemu przy pomocy klawiszy szybkiego uzbrajania **ABC, A, B**. Można również używać sekwencji skrótowych które odpowiadają bezpośrednio klawiszom szybkiego uzbrajania, sekwencje skrótowe przydatne są podczas zdalnego sterowania systemem za pomocą telefonu.

Reakcja	Klawisz	Sekwencja skrótowa
Uzbrojenie wszystkich stref	ABC	*1
Uzbrojenie strefy A	A	*2
Uzbrojenie strefy B	B	*3
Odczyt pamięci zdarzeń	*4	*4
Sterowanie wyjściem PGX	▲ ▼	*8
Sterowanie wyjściem PGY	*9	*9

Tabela3

Aby zaprogramować sterowanie klawiszami szybkiego uzbrajania i sekwencjami skrótowymi należy wprowadzić sekwencję:

30x

gdzie **x** jest cyfrą **0** lub **1**, która określa czy funkcja jest aktywna X=0 – sterowanie wyłączone, X=1 – sterowanie włączone

Ustawienia fabryczne: x = 1

11.12. Wskazywanie naruszenia detektora przez manipulator

Użytkownik systemu alarmowego może sprawdzić czy czujka otwarcia jest naruszona (otwarte drzwi, okno). W tym celu należy przycisnąć przycisk **?** na manipulatorze (tylko przy rozbrojonym systemie alarmowym)

Aby zaprogramować wskazywanie naruszonego detektora przez manipulator należy wprowadzić sekwencję:

31x

gdzie **x** jest cyfrą **0** lub **1**, która określa czy funkcja jest aktywna X=0 – wskazywanie wyłączone, X=1 – wskazywanie włączone

Ustawienia fabryczne: x = 1

11.13. Potwierdzanie alarmu włamaniowego

W celu spełnienia wymogów brytyjskiego standardu BSI DD243, centrala alarmowa realizuje funkcję potwierdzania alarmu włamaniowego przez drugi detektor w czasie do 40 minut od wzbudzenia pierwszego detektora

Aby zaprogramować funkcję potwierdzania alarmu włamaniowego przez drugi detektor należy wprowadzić sekwencję:

32x

gdzie **x** jest cyfrą **0** lub **1**, która określa czy funkcja jest aktywna X=0 – potwierdzanie wyłączone, X=1 – potwierdzanie włączone

Uwaga: Jeżeli system jest uzbrojony i wzbudzony zostanie którykolwiek z detektorów, np. czujka z reakcją nagłą, opóźnioną, następną opóźnioną, nie zostanie włączony alarm, gdyż centrala uzna to jako niepotwierdzone wzbudzenie. Jeżeli jakkolwiek inna czujka zostanie wzbudzona w przeciągu 40 minut od poprzedniego (wyżej opisanego) zdarzenia, wzbudzony zostanie alarm włamaniowy. Jeżeli w tym czasie wzbudzony zostanie jakkolwiek z czujników centrala nie będzie czekać na potwierdzenia. Alarm musi zostać potwierdzony przez jakkolwiek inny, jeżeli będzie to czujka ruchu to musi ona chronić tą samą strefę, co pierwszy wzbudzony.

*Niepotwierdzony alarm zapisywany jest w pamięci centrali alarmowej a informacja o nim może być również przesłana do stacji monitorowania lub do użytkownika w postaci wiadomości SMS. Jeżeli pierwszy wzbudzony czujnik ma reakcję opóźnioną, wówczas rozpocznie on odliczanie tzw. czasu na wyjście. Opóźnienie to jest sygnalizowane dokładnie w ten sam sposób, co standardowe opóźnienie na wejściu, jednak jeżeli w tym czasie żaden inny czujnik nie zostanie wzbudzony, centrala nie włączy alarmu. Jeżeli w trakcie odliczania czasu na wyjście wzbudzony zostanie inny czujnik, który ma ustawioną reakcję jako opóźniony lub następny opóźniony, wówczas potwierdzi on alarm i po odliczeniu czasu na wyjściu centrala włączy alarm. Jeżeli niepotwierdzone opóźnienie na wejściu zostanie potwierdzone przez czujnik, który ma ustawioną reakcję nagłą, spowoduje to sygnalizację alarmu natychmiast (np. włączenie syreny wewnętrznej), a po zakończeniu odliczenia opóźnienia na wejściu włączony zostanie alarm (np. włączenie syreny zewnętrznej, przesłanie informacji na stację monitorowania, itp.). Niepotwierdzony alarm może zostać potwierdzony przez jakkolwiek czujnik włamaniowy, jeżeli tylko czujnik ten chroni strefę, na której system jest uzbrojony. Funkcja potwierdzenia nie jest aktywna dla: czujników pożarowych (gazu, dymu), przycisku paniki, czujników 24h, sabotaży i alarmów technicznych. Te rodzaje alarmu są wzbudzane natychmiastowo bez potwierdzenia. **Nie zaleca się włączania funkcji w innych krajach niż Zjednoczone Królestwo.***

Ustawienia fabryczne: x = 0

11.14. Sygnalizacja odliczania czasu na wyjście

Odliczanie czasu na wyjście może być sygnalizowane dźwiękowo przez manipulator i sygnalizator wewnętrzny **JA-80L / IW**.

Aby zaprogramować funkcję sygnalizacji czasu na wyjście należy wprowadzić sekwencję:

33x

gdzie **x** jest cyfrą **0** lub **1**, która określa czy funkcja jest aktywna X=0 – sygnalizacja wyłączona, X=1 – sygnalizacja włączona

Ustawienia fabryczne: x = 1

11.15. Sygnalizacja odliczania czasu na wyjście przy podziale na strefy

Odliczanie czasu na wyjście z poszczególnych stref może być sygnalizowane dźwiękowo przez manipulator i sygnalizator wewnętrzny **JA-80L / IW**.

Aby zaprogramować funkcję sygnalizacji czasu na wyjście należy wprowadzić sekwencję:

34x

gdzie **x** jest cyfrą **0** lub **1**, która określa czy funkcja jest aktywna X=0 – sygnalizacja wyłączona, X=1 – sygnalizacja włączona

Ustawienia fabryczne: x = 0

11.16. Sygnalizacja odliczania czasu na wejście

Odliczanie czasu na wejście może być sygnalizowane dźwiękowo przez manipulator i sygnalizator wewnętrzny **JA-80L / IW**.

Aby zaprogramować funkcję sygnalizacji czasu na wejście należy wprowadzić sekwencję:

35x

gdzie **x** jest cyfrą **0** lub **1**, która określa czy funkcja jest aktywna X=0 – sygnalizacja wyłączona, X=1 – sygnalizacja włączona

Ustawienia fabryczne: x = 1

11.17. Sygnalizacja uzbrojenia/rozbrojenia przez wyjście IW

Potwierdzenie uzbrojenia/rozbrojenia może być sygnalizowane przez sygnalizator podłączony do wyjścia IW.

Aby zaprogramować funkcję sygnalizacji uzbrojenia/rozbrojenia należy wprowadzić sekwencję:

DPK System

32-020 Wieliczka Ul. Piłsudskiego 42
tel./fax: +48 (12) 288 14 26; 288 23 75

Copyright by DPK System © 2008

biuro@dpsystem.pl
www.jablotron.pl
www.dpsystem.pl

36x

gdzie **x** jest cyfrą **0** lub **1**, która określa czy funkcja jest aktywna X=0 – sygnalizacja wyłączona, X=1 – sygnalizacja włączona

Uwaga: Uzbrojenie sygnalizowane jest jednym impulsem, rozbrojenie sygnalizowane jest dwoma impulsami, rozbrojenie po alarmie sygnalizowane jest trzema impulsami, rozbrojenie systemu z błędem technicznym sygnalizowane jest czterema impulsami. Przy sygnalizatorze JA-80L funkcja może być aktywna oddzielnie dla każdego sygnalizatora (patrz instrukcja instalacji sygnalizatora JA-80L)

Ustawienia fabryczne: x = 0

11.18. Sygnalizatory aktywne przy systemie z podziałem na strefy

Alarm może być wizualizowany przez sygnalizatory w momencie uzbrojenia wszystkich stref lub zawsze bez względu na to czy któraś ze stref jest nieuzbrojona

Aby zaprogramować funkcję sygnalizacji uzbrojenia/rozbrojenia należy wprowadzić sekwencję:

37x

gdzie **x** jest cyfrą **0** lub **1**, która określa czy funkcja jest aktywna X=0 – sygnalizator włączony podczas alarmu wyłącznie gdy uzbrojone są wszystkie strefy, X=1 – sygnalizator włączony podczas każdego alarmu

Ustawienia fabryczne: x = 1

11.19. Sygnalizatory bezprzewodowe aktywne/nieaktywne

Funkcja umożliwia włączenie bądź wyłączenie zalogowanych do centrali alarmowej bezprzewodowych sygnalizatorów JA-80L lub JA-80A

Aby zaprogramować działanie sygnalizatorów należy wprowadzić sekwencję:

38x

gdzie **x** jest cyfrą **0** lub **1**, która określa czy funkcja jest aktywna X=0 – sygnalizatory włączone, X=1 – sygnalizatory włączone

Uwaga: Ten parametr nie ma wpływu na sygnalizatory przewodowe podłączone do płyty głównej centrali alarmowej.

Ustawienia fabryczne: x = 1

11.20. Automatyczne blokowanie wzbudzonego detektora BYPASS

Funkcja umożliwia autoryzację pominięcia wzbudzonej czujki poprzez przyciśnięcie przycisku * podczas uzbrojenia systemu. Gdy funkcja będzie wyłączona system alarmowy automatycznie pominie wzbudzony detektor na jeden cykl uzbrojenia/rozbrojenia i nie będzie wymagał potwierdzenia przez przyciśnięcie przycisku *

Aby zaprogramować funkcję blokowania wzbudzonego detektora należy wprowadzić sekwencję:

39x

gdzie **x** jest cyfrą **0** lub **1**, która określa czy funkcja jest aktywna X=0 – blokowanie detektora bez potwierdzenia, X=1 – blokowanie detektora potwierdzone przez użytkownika przez wciśnięcie przycisku *

*Uwaga: Jeśli parametr funkcji wymaga autoryzacji poprzez przyciśnięcie przycisku *, a uzbrojenie zostanie dokonane za pomocą sterownika serii RC-8X system nie będzie wymagał autoryzacji pominięcia czujki na jeden cykl uzbrojenia/rozbrojenia. Jeżeli detektor przestanie być naruszony (np. okno zostanie zamknięte) w czasie gdy system jest uzbrojony, powróci on automatycznie do wskazywania naruszenia (przestanie być ignorowany przez centralę alarmową).*

Ustawienia fabryczne: x = 0

11.21. Czujki wewnętrznego opóźnienia

Zastosowanie w systemie sygnalizacji włamania i napadu czujek wewnętrznego opóźnienia pozwala na dogodniejsze sterowanie uzbrojeniem / rozbrojeniem systemu alarmowego. Pozwala na opuszczenie obiektu po

uzbrojeniu w dogodnym dla siebie czasie. Funkcja pozwala na ograniczenie ilości manipulatorów w lokalnym systemie sygnalizacji włamania i napadu. Czujki wewnętrznego opóźnienia po naruszeniu wydłużają czas na wejście/wyjście z chronionego obiektu, mnożąc zaprogramowany w centrali alarmowej czas odpowiednio: dla czasu na wejście **x 6**, dla czasu na wyjście **x 3**. Czas na wyjście przy uzbrajaniu systemu czujkami wewnętrznego opóźnienia będzie odliczany do momentu "zamknięcia" ostatniej czujki (np. zamknięcie drzwi garażowych), umożliwia to np. odsnieżenie podjazdu garażu lub swobodne wyprowadzenie pojazdu. Gdy w czasie odliczania czasu na wejście/wyjście naruszona zostanie czujka nie będąca czujką wewnętrznego opóźnienia czas zostanie skrócony do 5 sekund. Detektory mające pełnić funkcję czujek wewnętrznego opóźnienia muszą być zalogowane na adresach od 01 do 05 lub od 46 do 50. Można przewidzieć maksymalnie 5 czujek wewnętrznego opóźnienia.

Aby zaprogramować funkcję czujek wewnętrznego opóźnienia należy wprowadzić sekwencję:

65x

gdzie **x** jest cyfrą **0, 1 lub 2**, która określa czy funkcja jest aktywna i która grupa detektorów realizuje funkcję czujek wewnętrznego opóźnienia X=0 – funkcja wyłączona, X=1 – czujki zalogowane na adresach 01-05, X=2 – czujki zalogowane na adresach 46-50

Uwaga: Czujki wewnętrznego opóźnienia muszą mieć reakcję nagłą. Jako czujki wewnętrznego opóźnienia mogą być użyte czujki otwarcia JA-80M, JA-80MB, JA-82M a także dowolne czujki ruchu lub wtargnięcia podłączone do wejść przewodowych w centrali alarmowej lub manipulatorach.

Ustawienia fabryczne: x = 0

11.22. Częściowe uzbrojenie, Podział na strefy

Centrala alarmowa umożliwia podział lokalnego systemu sygnalizacji włamania i napadu na dwie niezależne strefy **A** i **B** oraz część wspólną **C** uzbrajaną w momencie dozbrojenia drugiej strefy (uzbrajanie stref **A, B, ABC**), a także umożliwia częściowe uzbrajanie poszczególnych stref systemu alarmowego (uzbrajanie stref **A, AB** i **ABC**)

Częściowe uzbrojenie	Podział na strefy	Klawisz szybkiego uzbrajania
		A
		B
		ABC

Tabela4

Aby zaprogramować odpowiedni podział systemu należy wprowadzić sekwencję:

39x

gdzie **x** jest cyfrą **0 lub 1**, która określa pożądaný sposób podziału systemu sygnalizacji włamania i napadu X=0 – system bez podziału na strefy, X=1 – częściowe uzbrojenie (**A, AB, ABC**), X=2 – podział na dwie strefy z częścią wspólną (**A, B, ABC**)

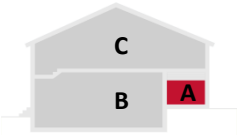
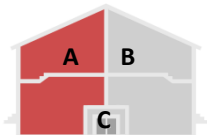
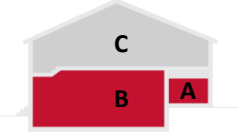
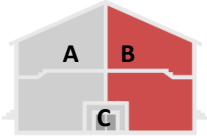
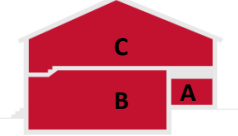
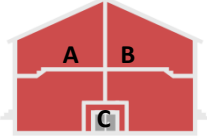
Uwaga: W systemie sygnalizacji włamania i napadu bez podziału na strefy wszystkie urządzenia peryferyjne zalogowane są w strefie C.

Ustawienia fabryczne: x = 0

11.23. Automatyczna zmiana czasu letni/zimowy

Funkcja umożliwia automatyczną zmianę czasu zegara systemowego centrali alarmowej

DPK System

32-020 Wieliczka Ul. Piłsudskiego 42
tel./fax: +48 (12) 288 14 26; 288 23 75

Copyright by DPK System © 2008

biuro@dpsystem.pl
www.jablotron.pl
www.dpsystem.pl

Aby zaprogramować funkcję automatycznej zmiany czasu należy wprowadzić sekwencję:

680x

gdzie **x** jest cyfrą **0** lub **1** która określa czy funkcja jest aktywna X=0 – zmiana czasu aktywna; X=1 – zmiana czasu nieaktywna

Uwaga: Funkcja zmienia czas w zegarze systemowym 31 marca i 31 października.

Ustawienia fabryczne: x = 0

11.24. Potwierdzenie alarmu sabotażowego

W celu spełnienia wymogów brytyjskiego standardu BSI DD243, centrala alarmowa realizuje funkcję potwierdzenia alarmu sabotażowego przez drugi styk sabotażowy.

Aby zaprogramować funkcję potwierdzenia alarmu włamaniowego przez drugi detektor należy wprowadzić sekwencję:

681x

gdzie **x** jest cyfrą **0** lub **1**, która określa czy funkcja jest aktywna X=0 – potwierdzenie wyłączone, X=1 – potwierdzenie włączone

*Uwaga: Funkcje pozwala na ignorowanie naruszeń jednego styku sabotażowego. Alarm sabotażowy zostanie wzbudzony po naruszeniu przynajmniej dwóch styków sabotażowych niezależnie od czasu pojawienia się zdarzenia. **Nie zaleca się włączania funkcji w innych krajach niż Zjednoczone Królestwo.***

Ustawienia fabryczne: x = 0

11.25. Sterowanie wyjściami PG przy użyciu klawiszy i funkcji skrótowych

Możliwe jest sterowanie wyjściami PGX i PGY przy użyciu klawiszy ▲ ▼ lub funkcji skrótowych *8 i *9. W zależności od ustawień parametrów wyjść możliwe jest sterowanie załącz/wyłącz lub generowanie impulsu (np. w celu obsługi elektrozaczepu)

Aby uruchomić możliwość szybkiego sterowania wyjściami należy wprowadzić sekwencję:

682x

gdzie **x** jest cyfrą **0** lub **1**, która określa czy funkcja jest aktywna X=0 – sterowanie niemożliwe, X=1 – sterowanie możliwe

Uwaga: Jeżeli do sterowania statusem wyjść istnieje potrzeba używania kodów/kart, pilotów lub innych urządzeń (np. czujki otwarcia) zaleca się wyłączenie funkcji, aby nikt nieupoważniony nie mógł sterować wyjściami wprost z manipulatora. Klawisze ▲ ▼ przewidziane są do sterowania wyjściem PGX.

Ustawienia fabryczne: x = 0

11.26. Wyświetlanie stanu alarmowego przez manipulator

Stan alarmowy może być wizualizowany przez manipulator do momentu skasowania przez użytkownika lub przez 3 minuty po zakończeniu akcji alarmowej

Aby zdefiniować czas wyświetlania stanu alarmowego przez manipulator należy wprowadzić sekwencję:

683x

gdzie **x** jest cyfrą **0** lub **1**, która określa czy funkcja jest aktywna X=0 – wyświetlanie stanu przez 3 minuty, X=1 – wyświetlanie stanu do skasowania

Uwaga: Normy obowiązujące w dniu wydania instrukcji sugerują aby stan alarmowy był wizualizowany przez manipulator przez 3 minuty od zakończenia akcji alarmowej.

Ustawienia fabryczne: x = 0**11.27. Sygnalizacja alarmu sabotażowego**

Włączenie funkcji umożliwia wizualizację alarmów sabotażowych przez sygnalizatory przy rozbrojonym systemie. Jeśli funkcja będzie nieaktywna wizualizacja pojawi się wyłącznie przy uzbrojonym systemie alarmowym.

Aby włączyć funkcję sygnalizacji alarmu sabotażowego w każdym stanie systemu alarmowego należy wprowadzić sekwencję:

684x

gdzie **x** jest cyfrą **0** lub **1**, która określa czy funkcja jest aktywna X=0 – sygnalizacja alarmu przy rozbrojonym systemie, X=1 – brak sygnalizacji alarmu przy rozbrojonym systemie

Uwaga: Bez względu na ustawienia parametru wizualizacji alarmu przez sygnalizatory, wszystkie alarmy sabotażowe zostaną wysłane do Stacji Monitorowania Alarmów i do uprawnionych użytkowników, a także informacja o alarmie zostanie przedstawiona przez manipulator.

Ustawienia fabryczne: x = 1**11.28. Blokada systemu po alarmie**

Ta funkcja jest zgodna ze standardem DD243:2004. Może być tylko używana gdy system alarmowy jest podłączony do stacji monitorowania. Kiedy potwierdzenie alarmu jest włączone, centrala alarmowa po alarmie zostaje zablokowana – nie może być rozbrojona żadnym kodem użytkownika, kodem master lub kodem serwisowym do momentu gdy blokada systemu po alarmie nie zostanie potwierdzona kodem dostępu z SM.

686x

gdzie **x** jest cyfrą **0** lub **1**, która określa czy funkcja jest aktywna X=0 – blokada systemu po alarmie wyłączona, X=1 – blokada systemu po alarmie włączona

Ustawienia fabryczne: x = 0

Uwaga: Aby włączyć Potwierdzenie alarmu włamaniowego (potwierdzenie alarmu przez drugi detektor w czasie do 40min od wzbudzenia pierwszego detektora) należy wprowadzić kod 321. Wejście do ustawień do stacji monitorowania musi być zabezpieczone kodem. Manipulator wyświetli napis "Blokada po alarmie" (Eng. Reset req'd) i system pozostanie zablokowany do momentu aż kod ustawień do stacji monitorowania zostanie wprowadzony. Opcja dostępna przy zainstalowaniu dialera JA-80Y w wersji XA61008 i wyższej lub dialera JA-80V w wersji XA64005 i wyższej.

11.28. Zapisywanie zmian stanu wyjść PG w pamięci zdarzeń

Włączenie funkcji umożliwia zapisywanie zmian stanów wyjść programowalnych PG w pamięci zdarzeń centrali alarmowej

Aby włączyć funkcję zapisywania aktywacji wyjść PG w pamięci zdarzeń systemu alarmowego należy wprowadzić sekwencję:

685x

gdzie **x** jest cyfrą **0** lub **1** która określa czy funkcja jest aktywna X=0 – zapis wyłączony, X=1 – zapis włączony

Ustawienia fabryczne: x = 1**11.29. Generowanie komunikatu konieczności wykonania konserwacji**

Włączenie funkcji umożliwia wyświetlanie komunikatu na wyświetlaczu manipulatora o konieczności wykonania konserwacji systemu sygnalizacji włamania i napadu. Przy aktywnej funkcji informacja pojawia się po 12 miesiącach od ostatniego wyjścia z Trybu Serwisowego.

Aby włączyć funkcję wyświetlania informacji o konieczności wykonania konserwacji systemu alarmowego należy wprowadzić sekwencję:



690x

gdzie **x** jest cyfrą **0** lub **1**, która określa czy funkcja jest aktywna X=0 – wyświetlanie informacji wyłączone, X=1 – wyświetlanie informacji włączone

Uwaga: Przy aktywnej funkcji wyświetlania komunikatu o konieczności wykonania konserwacji, informacja o konieczności wykonania konserwacji zostanie wysłana do uprawnionych użytkowników lub instalatora w postaci wiadomości SMS (pod warunkiem wyposażenia centrali alarmowej w komunikator JA-80Y lub JA-80V

Ustawienia fabryczne: x = 0

11.30. Parametry powiadomień o zdarzeniach alarmowych

Aby ograniczyć liczbę raportów sms o stanie naruszenia poszczególnych czujek wysyłanych do uprawnionych użytkowników w czasie trwania akcji alarmowej, należy włączyć funkcję. Przy aktywnej funkcji wysyłane będzie tylko jedno powiadomienie w jednym cyklu alarmowym. Dostarczona będzie informacja o naruszeniu pierwszego detektora na drodze wtargnięcia do obiektu.

Aby włączyć funkcję ograniczania ilości komunikatów o naruszeniu należy wprowadzić sekwencję:

691x

gdzie **x** jest cyfrą **0** lub **1**, która określa czy funkcja jest aktywna X=0 – wysyłanie informacji o naruszeniu każdej czujki, X=1 – wysyłanie informacji o naruszeniu pierwszej czujki

Uwaga: Informacje o alarmie napadowym wysyłane są przy każdym wywołaniu alarmu.

Ustawienia fabryczne: x = 0

11.31. Uprawnienia instalatora do uzbrojenia/rozbrojenia systemu

W porozumieniu z administratorem systemu możliwe jest nadanie uprawnień instalatorowi do uzbrojenia/rozbrojenia systemu alarmowego kodem instalatora

Aby zarządzać uprawnieniami instalatora do uzbrajania/rozbrajania systemu alarmowego należy wprowadzić sekwencję:

692x

gdzie **x** jest cyfrą **0** lub **1**, która określa czy funkcja jest aktywna X=0 – uzbrojenie/rozbrojenie niemożliwe, X=1 – uzbrojenie/rozbrojenie możliwe

Uwaga: Informacje o uzbrojeniu/rozbrojeniu odnotowywane są w pamięci zdarzeń „uzbrojenie/rozbrojenia kodem serwisowym”

Ustawienia fabryczne: x = 0

11.32. Sygnalizacja alarmu napadowego

Informacja o wzbudzeniu alarmu napadowego może być wizualizowana przez sygnalizatory, lub wyłącznie wysyłania do stacji monitorowania i/lub uprawnionych użytkowników.

Aby zdefiniować rodzaj sygnalizacji alarmu napadowego należy wprowadzić sekwencję:

693x

gdzie **x** jest cyfrą **0** lub **1** która określa czy funkcja jest aktywna X=0 – sygnalizacja przez sygnalizatory wyłączona, X=1 – sygnalizacja przez sygnalizatory włączona

Uwaga: Jeśli wyłączona jest funkcja, sygnalizatory aktywne przy systemie z podziałem na strefy (370), informacja o alarmie napadowym nie będzie wizualizowana przez sygnalizatory bez względu na ustawienia powyższej funkcji.

Ustawienia fabryczne: x = 0

11.33. Ustawienia czułości odbiornika radiowego centrali alarmowej

Odbiornik radiowy centrali alarmowej posiada dwa poziomy czułości **normalny** i **podwyższony**. Ustawienie podwyższonej czułości odbiornika zwiększa realne zasięgi pomiędzy poszczególnymi urządzeniami bezprzewodowymi zalogowanymi do centrali alarmowej.

Aby zdefiniować czułość odbiornika radiowego należy wprowadzić sekwencję:

694x

gdzie **x** jest cyfrą **0** lub **1**, która określa czy funkcja jest aktywna X=0 – normalna czułość, X=1 – podwyższona czułość

Uwaga: Należy zwiększać czułość odbiornika radiowego centrali alarmowej tylko w przypadku gdy sygnały z najbardziej oddalonego urządzenia peryferyjnego wynosi poniżej 50%.

Ustawienia fabryczne: x = 0

11.34. Podwójna autoryzacja przy sterowaniu systemem

Centrala alarmowa umożliwia zdefiniowanie podwójnej autoryzacji przy sterowaniu systemem. Włączenie funkcji powodować będzie następujący algorytm dostępu: Zbliżenie Karty/pastyłki + potwierdzenie operacji kodem

Aby zdefiniować sposób autoryzacji dostępu należy wprowadzić sekwencję:

695x

gdzie **x** jest cyfrą **0** lub **1**, która określa czy funkcja jest aktywna X=0 – sterowanie kartą/pastyłką lub kodem, X=1 – sterowanie kartą/pastyłką potwierdzone kodem

Uwaga: Systemem może sterować do 50 użytkowników za pomocą kodów i/lub kart/pastylek.

Ustawienia fabryczne: x = 0

11.35. Sygnalizacja alarmu z linii 24 godzinnej

Informacja o wzbudzeniu alarmu z linii 24 godzinnej przy rozbrojonym systemie może być wizualizowana przez sygnalizatory, lub wyłącznie wysyłania do stacji monitorowania i/lub uprawnionych użytkowników.

Aby zdefiniować rodzaj sygnalizacji alarmu z linii 24 godzinnej należy wprowadzić sekwencję:

696x

gdzie **x** jest cyfrą **0** lub **1**, która określa czy funkcja jest aktywna X=0 – sygnalizacja przez sygnalizatory wyłączona, X=1 – sygnalizacja przez sygnalizatory włączona

Uwaga: Jeśli wyłączona jest funkcja, sygnalizatory aktywne przy systemie z podziałem na strefy (370), informacja o alarmie z linii 24 godzinnej nie będzie wizualizowana przez sygnalizatory bez względu na ustawienia powyższej funkcji.

Ustawienia fabryczne: x = 0

11.36. Potwierdzenie dostępu do Trybu Serwisowego

Centrala alarmowa umożliwia zdefiniowanie podwójnej autoryzacji przy dostępie do trybu serwisowego. Włączenie funkcji powodować będzie następujący algorytm dostępu: wprowadzenie kodu instalatora + potwierdzenie operacji kodem administratora

Aby zdefiniować sposób dostępu do Trybu Serwisowego należy wprowadzić sekwencję:

697x

gdzie **x** jest cyfrą **0** lub **1** która określa czy funkcja jest aktywna X=0 – dostęp przez wprowadzenie kodu instalatora, X=1 – kod instalatora potwierdzony kodem administratora

Ustawienia fabryczne: x = 0



11.37. Przypisywanie do stref, ustawianie reakcji czujek i sterowników

Po zalogowaniu urządzeń bezprzewodowych do centrali alarmowej należy ustawić ich odpowiednią reakcję i przydzielić do odpowiedniej strefy (w przypadku systemu podzielonego na strefy).

Aby zaprogramować reakcję urządzeń i przydzielenie do strefy należy wprowadzić sekwencję:

61 NN R S

gdzie **NN** jest cyfrą od **01** do **50**, która określa nr adresu na jakim zalogowane jest programowane urządzenie, **R** jest cyfrą od **0** do **9**, która określa reakcję centrali alarmowej na sygnały z urządzenia (patrz Tabela 6), **S** jest cyfrą od **1** do **3**, która określa w której strefie zalogowane będzie programowane urządzenie (1=strefa **A**, 2=strefa **B**, 3=strefa **C**), jeśli urządzenie bezprzewodowe przeznaczone jest do sterowania wyjściami PG parametrem **S** określa się, które z wyjść powinno być wzbudzone po naruszeniu (1=**PGX**, 2=**PGY B**, 3=**PGX+PGY**)













Programowanie pilotów do sterowania uzbrojeniem/rozbrojeniem stref				
Parametr S	Przycisk pilota	System niepodzielony	Częściowe uzbrojenie	Podział na strefy
1	 (lub )	Uzbrojony	Uzbrojona A	Uzbrojona A
	 (lub )	Rozbrojony	Rozbrojona A	Rozbrojona A
2	 (lub )	Uzbrojony	Uzbrojone AB	Uzbrojona B
	 (lub )	Rozbrojony	Rozbrojone AB	Rozbrojona B
3	 (lub )	Uzbrojony	Uzbrojone ABC	Uzbrojone ABC
	 (lub )	Rozbrojony	Rozbrojone ABC	Rozbrojone ABC

Tabela5



Reakcja centrali alarmowej na sygnały z zalogowanych urządzeń bezprzewodowych (reakcja linii)		
Parametr R	Reakcja	Opis reakcji
0	Wyłączona	Ignorowanie sygnałów z urządzenia
1	Naturalna	Zaprogramowana w danym urządzeniu (INS, DEL, FIRE, PANIC,  )
2	Napad	Generowanie alarmu napadowego
3	Pożar	Generowanie alarmu pożarowego
4	24 godzinna	Linia 24 godzinna (alarm bez względu na status systemu)
5	Następna opóźniona	Odliczanie czasu na wejście pod warunkiem naruszenia opóźnionej
6	Nagła	Generowanie alarmu włamaniowego gdy system uzbrojony
7	Uzbrojenie	Naruszenie powoduje uzbrojenie systemu lub strefy
8	Sterowanie PG	Naruszenie powoduje zmianę stanu wyjść PG
9	Uzbrojenie/rozbrojenie	Naruszenie powoduje zmianę statusu systemu

Tabela6

*Uwaga: Urządzenia generujące reakcję: pożarową, napadową, sabotażową, 24 godzinną są cały czas gotowe do wzbudzenia alarmu nie zależnie od statusu strefy, do której są przypisane. W momencie logowania urządzeń do systemu wszystkie urządzenia peryferyjne mają reakcję **naturalną R=1** i przydzielone są do **strefy C, S=3**. Aby sterować wyjściami PG należy ustawić reakcję wyjść jako ON/OFF lub 2 sekundowy impuls (patrz 11.4). Do sterowania wyjściem PG można użyć wyłącznie jednej czujki (czujka powtarza swój status co 9 minut i kilka czujek zakłóca status wyjścia). Do sterowania wyjściem PG można użyć kilku osobnych sterowników RC-8X*

Ustawienia fabryczne: R=1, S=3**11.38. Przypisywanie do stref, ustawianie reakcji kodów i kart/pastyłek**

Po dodaniu kodów użytkowników do centrali alarmowej należy ustawić ich odpowiednią reakcję i przydzielić do odpowiedniej strefy (w przypadku systemu podzielonego na strefy).

Aby zaprogramować reakcję na kod lub/i kartę/pastyłkę i przydzielenie do strefy należy wprowadzić sekwencję:

62 NN R S

gdzie **NN** jest cyfrą od **01** do **50**, która określa nr użytkownika, **R** jest cyfrą od **0** do **9**, która określa reakcję centrali alarmowej na kod i/lub kartę/pastyłkę (patrz Tabela 8), **S** jest cyfrą od **1** do **3**, która określa którą strefą będzie sterował dany użytkownik lub w której strefie będzie następowała zaprogramowana reakcja (1=strefa **A**, 2=strefa **B**, 3=strefa **C**) (z pominięciem sterowania wyjściami PG), jeśli kod przeznaczony jest do sterowania wyjściami PG parametrem **S** określa się, które z wyjść powinno być wzbudzone po wprowadzeniu kodu (1=**PGX**, 2=**PGY B**, 3=**PGX+PGY**)

Programowanie kodów użytkownika do sterowania uzbrojeniem/rozbrojeniem stref				
Parametr S	kod	System niepodzielony	Częściowe uzbrojenie	Podział na strefy
1	****	Uzbrojony	Uzbrojona A	Uzbrojona A
	****	Rozbrojony	Rozbrojona A	Rozbrojona A
2	****	Uzbrojony	Uzbrojone AB	Uzbrojona B
	****	Rozbrojony	Rozbrojone AB	Rozbrojona B
3	****	Uzbrojony	Uzbrojone ABC	Uzbrojone ABC
	****	Rozbrojony	Rozbrojone ABC	Rozbrojone ABC

Tabela7

Reakcja centrali alarmowej na kody użytkowników		
Parametr R	Reakcja	Opis reakcji
0	Wyłączona	Ignorowanie kodu
1	Naturalna	Uzbrojenie/rozbrojenie
2	Napad	Generowanie alarmu napadowego
3	Pożar	Generowanie alarmu pożarowego
4	24 godzinna	Linia 24 godzinna (alarm bez względu na status systemu)
5	Następna opóźniona	Odliczanie czasu na wejście pod warunkiem naruszenia opóźnionej
6	Nagła	Generowanie alarmu włamaniowego gdy system uzbrojony
7	Uzbrojenie	Wyłączenie uzbrojenie systemu lub strefy
8	Sterowanie PG	Zmiana stanu wyjść PG
9 = 0	Uzbrojenie/rozbrojenie	Uzbrojenie/rozbrojenie

Tabela8

Uwaga: W momencie dodawania użytkowników do systemu wszystkie kody mają reakcję **naturalną R=1** i przydzielone są do **strefy C, S=3**. Aby sterować wyjściami PG należy ustawić reakcję wyjść jako ON/OFF lub 2 sekundowy impuls (patrz 11.4 Programowanie reakcji i funkcji wyjść programowalnych PGX PGY).

Ustawienia fabryczne: R=1, S=3

11.39. Automatyczne uzbrojenie/rozbrojenie systemu alarmowego

Możliwe jest zaprogramowanie harmonogramu automatycznego uzbrajania/rozbrajania systemu alarmowego. Można zaprogramować do 10 zmian statusów systemu alarmowego na dobę.

Aby zaprogramować harmonogram automatycznego uzbrajania/rozbrajania należy wprowadzić sekwencję:

64 N A hh mm

gdzie **N** jest cyfrą od **0** do **9**, która określa nr zdarzenia, **A** jest cyfrą od **0** do **6**, która określa reakcję centrali alarmowej (patrz Tabela 9), **hh** i **mm** określa porę dnia (godzinę i minutę) w którym nastąpi zmiana statusu

Parametr A	System niepodzielony lub częściowe uzbrojenie	System podzielony na strefy
0	Brak zdarzenia	Brak zdarzenia
1	Uzbrojenie ABC	Uzbrojenie ABC
2	Rozbrojenie ABC	Rozbrojenie ABC
3	Uzbrojenie A*	Uzbrojenie A
4	Uzbrojenie AB*	Uzbrojenie B
5	Rozbrojenie ABC	Rozbrojenie A
6	Rozbrojenie ABC	Rozbrojenie B

*możliwe przy częściowym uzbrojeniu

Tabela9

Uwaga: Automatyczne uzbrojenie/rozbrojenie można zaprogramować także w Trybie Użytkownika.

Ustawienia fabryczne: A = 0

11.40. Zmiana kodu instalatora

Funkcja umożliwia zmianę kodu instalatora

Aby zmienić kod instalatora należy wprowadzić sekwencję:



5 NC NC

gdzie **NC** jest nowym kodem instalatora

Ustawienia fabryczne: NC=8080

11.41. Przejsie do Trybu Uzytkownika

Funkcja umożliwia przejście z Trybu Serwisowego do Trybu Użytkownika

Aby przejść z Trybu serwisowego do trybu Użytkownika należy wprowadzić sekwencję:

292

11.42. Programowanie zegara systemowego (czas, data)

Aby zaprogramować zegar systemowy centrali alarmowej należy wykonać następujące czynności:

- Należy wprowadzić centralę alarmową w Tryb Serwisowy wpisując sekwencję: ***0 KOD SERWISOWY** (fabryczny kod serwisowy: **8080**)
- Należy wprowadzić sekwencję:

4 hh mm DD MM RR

gdzie **hh mm** określa czas w godzinach i minutach, **DD MM RR** określa dzień miesiąc i rok (ostatnie dwie cyfry bieżącego roku)

- Po zakończeniu usuwania urządzeń bezprzewodowych należy wyjść z Trybu Serwisowego przyciskając przycisk **#**,

Uwaga: Ustawienie zegara możliwe jest także w Trybie Użytkownika

11.43. Manualna edycja tekstów wyświetlanych przez manipulator

Aby edytować teksty wyświetlane przez manipulator należy wykonać następujące czynności:

- Należy wprowadzić centralę alarmową w Tryb Serwisowy wpisując sekwencję: ***0 KOD SERWISOWY** (fabryczny kod serwisowy: **8080**)
- Należy wcisnąć i przytrzymać przycisk **?** manipulator przejdzie do Trybu Edycji tekstów
- Wyświetli się nazwa urządzenia zalogowanego na adresie **01**: z migającym kursorem gotowym do zmiany tekstu
- Przy użyciu przycisków **▼ ▲** należy wybrać przeznaczony do edycji tekst (patrz Tabela 10)
- Klawiszami **1 i 7** należy wybrać znak (**A, B, C, D... 8, 9, 0**)
- Klawisze **4 i 5** służą do przesuwania kursora w lewo – prawo
- Klawisz **2** kasuje zaznaczony kursorem znak
- Po zakończeniu edycji tekstów należy wyjść z Trybu Edycji przyciskając przycisk **#**, centrala alarmowa powróci do Trybu Serwisowego.

Lista tekstów edytowalnych (w procedurze manualnej edycji tekstów)	
Tekst zaprogramowany fabrycznie	Opis
01: do 05: Urządzenie	Nazwy zalogowanych urządzeń
Centrala alarmowa	Nazwa centrali alarmowej
Klawiatura	Nazwa manipulatora
Komunikator	Nazwa zainstalowanego komunikatora
Kod Master	Nazwa administratora systemu
01: do 05: Kod	Nazwy użytkowników
Kod serwisowy	Nazwa instalatora
PGX	Nazwa wyjścia PGX
PGY	Nazwa wyjścia PGY
OASIS JA-82	Nazwa systemu

Tabela10

Uwaga: Teksty zapamiętywane są w nieulotnej pamięci wewnętrznej manipulatora. Przy manualnej edycji tekstów dostępne są wyłącznie duże litery. Długość testów wynosi maksymalnie 14 znaków na linię (w tym spacje). Najwygodniejszym sposobem edycji tekstów manipulatora jest wykorzystanie oprogramowania O-Link. Oprogramowanie O-Link pozwala na edycję wszystkich tekstów wyświetlanych przez manipulator.

12. Obsługa systemu alarmowego

Pełna instrukcja obsługi systemu alarmowego przez użytkowników i administratora systemu zawarta jest w **Instrukcji Użytkownika**.

12.1. Opis funkcjonalny manipulatora

Do sterowania systemem alarmowym JA-80 OASIS należy używać manipulatora bezprzewodowego JA-80F lub manipulatora przewodowego JA-80E

Diody sygnalizacyjne:

A B C – status strefy (uzbrojona – podświetlona, rozbrojona - niepodświetlona)

 – Alarm lub Błąd (pulsuje – sygnalizacja alarmu, ciągłe świecenie – błąd lub awaria, szczegóły błędu lub alarmu wyświetlane na wyświetlaczu)

 - Zasilanie (ciągłe świecenie zasilanie OK., pulsuje brak zasilania sieciowego 230V)

Wyświetlacz LCD

Linia pierwsza (górną) wyświetla status np. **Alarm, Tryb Serwisowy** etc.

Linia druga (dolną) wyświetla źródło zdarzenia np. **01 Urządzenie, 01 Kod**

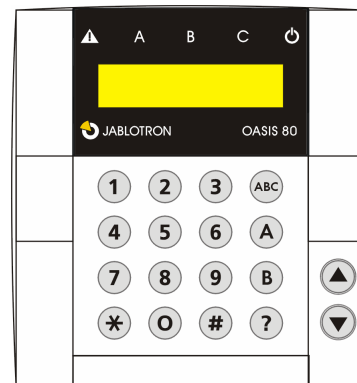

Wskazywanie statusu wyjść i naruszeń czujek

Po przyciśnięciu klawisza ? wyświetlacz wskazuje status wyjść programowalnych i ewentualnie nazwy wzbudzonych czujek np. **Wzbudzenie wyj PGX, Alarm z linii 01: Urządzenie**

Tryb uśpienia manipulatora bezprzewodowego JA-80F

W celu oszczędności zainstalowanych baterii manipulator po 20 sekundach od ostatniej operacji przechodzi w tryb uśpienia. Wygaszany jest wyświetlacz LCD, wyłączane jest podświetlenie klawiatury i diody sygnalizacyjne. Manipulator powraca do trybu pracy normalnej po przyciśnięciu dowolnego przycisku lub w momencie otwarcia pokrywy manipulatora.

Przyciski manipulatora JA-80F i JA-80E	
Przyciski	Opis funkcji
0 1 2 3 4 5 6 7 8 9	Przyciski numeryczne (wprowadzanie kodów, sekwencji programowania)
*	Wywoływanie funkcji
#	Przejęcie do poprzedniego poziomu (krok do tyłu), wyjście z trybu
ABC	Klawisze szybkiego uzbrajania
A	
B	
?	Wskazywanie statusu wyjść, naruszeń czujek, edycja tekstów
▲	Załączenie wyjścia PGX
▼	Wyłączenie wyjścia PGX

Tabela11

12.2. Zarządzanie użytkownikami systemu

Systemem alarmowym można sterować poprzez wprowadzanie 4-cyfrowego kodu lub przy użyciu karty zbliżeniowej/pastyłki EM UNIQUE 125 kHz.

- Do struktury centrali alarmowej można wprowadzić do 50 kodów użytkownika, 1 kod administratora oraz 1 kod instalatora.
- Kod administratora steruje uzbrojeniem/rozbrojeniem całości systemu (bez względu na podział na strefy).
- Można stosować podwójną autoryzację dostępu do systemu karta/pastyłka + potwierdzenie kodem.
- Administrator i Instalator może posługiwać się wyłącznie kartą/pastyłką lub kodem.
- System nie umożliwia przypisania jednego kodu dla kilku użytkowników.
- System nie umożliwia użytkownika jednego kodu do obsługi kilku stref.
- Po 10 błędnych próbach wprowadzenia kodu lub zbliżenia karty/pastyłki generowany jest alarm sabotażowy

Dodawanie/usuwanie użytkowników. Zmiana kodów kart/pastylek.				
Skrót	Nazwa	Ilość użytkowników	Sekwencja	Uwagi
SC	Kod instalatora	1	5 NC NC	<ul style="list-style-type: none"> • NC – nowy kod instalatora lub karta/pastyłka • Kod fabryczny – 8080

MC	Kod administratora	1	*5 MC NC NC	<ul style="list-style-type: none"> • MC – kod administratora • NC – nowy kod administratora lub karta/pastyłka • Kod fabryczny - 1234
UC	Kod użytkownika	50	*6 MC nn NC	<ul style="list-style-type: none"> • MC – kod administratora • nn – numer użytkownika od 01 do 50 • NC – kod użytkownika lub karta/pastyłka • *6 MC nn 0000 – usunięcie użytkownika • *6 MC nn UC/karta – usunięcie kodu/karty • *6MC 00 0000 – usunięcie wszystkich użytkowników
<p>Zamiast NC (kodu) można używać kart/pastylek. W przypadku stosowania podwójnej autoryzacji należy powtórzyć sekwencję dodawania użytkownika na tej samej pozycji nn programując najpierw kod a następnie kartę. Należy pamiętać o włączeniu funkcji 695x</p>				

Tabela12

12.3. Sterowanie uzbrojeniem/rozbrojeniem systemu alarmowego

Uzbrojeniem/rozbrojeniem systemu alarmowego JA-80 OASIS można sterować lokalnie przy użyciu sterowników:

- Manipulator bezprzewodowy JA-80F
- Manipulator przewodowy JA-80E
- Manipulator zewnętrzny JA-80H z interfejsem WJ-80
- Zewnętrzny czytnik kart zbliżeniowych JA-80N z interfejsem WJ-80
- Pilot dwukanałowy RC-80

Rozbrojenie/uzbrojenie polega na wprowadzeniu 4 – cyfrowego kodu lub zbliżeniu karty/pastyłki. Możliwe jest także uzbrajanie systemu przy pomocy klawiszy szybkiego uzbrajania oraz uzbrajanie/rozbrajanie przy użyciu pilotów RC-80.

Jeżeli centrala alarmowa wyposażona jest w komunikator JA-80V, JA-80X, JA-80Y, możliwe jest zdalne sterowanie systemem poprzez wykonanie połączenia telefonicznego na nr komunikatora, po wprowadzeniu kodu użytkownika/administratora/installatora możliwe jest dalsze sterowanie systemem np. uzbrojenie/rozbrojenie. Po nawiązaniu połączenia z komunikatorem należy traktować klawiaturę telefonu jako manipulator systemowy. Po zakończeniu operacji należy się rozłączyć.

Jeżeli centrala alarmowa wyposażona jest w komunikator JA-80V, JA-80Y możliwe jest sterowanie systemem za pomocą komend wysyłanych na nr komunikatora w postaci wiadomości SMS. Format wiadomości musi być następujący **KOD KOMENDA**. Centrala potwierdza zwrotną wiadomością SMS wykonanie komendy. Możliwe jest także sterowanie systemem poprzez sieć INTERNET. Połączenia sieciowe wykonywane są za pośrednictwem serwisu www.qsmlink.cz

12.4. Uprawnienia administratora systemu alarmowego

Administrator systemu alarmowego w Trybie Użytkownika może przeprowadzać szereg następujących operacji:

- Testowanie zalogowanych urządzeń peryferyjnych (naruszenie styków sabotażowych nie powoduje wystąpienia alarmu sabotażowego)
- Wymiana baterii
- Blokowanie czujek na jeden cykl uzbrojenia/rozbrojenia lub do odwołania BYPASS
- Ustawienie daty i czasu zegara systemowego
- Programowanie automatycznego uzbrojenia/rozbrojenia systemu alarmowego
- Programowanie nr tel. użytkowników do których mają być wysyłane powiadomienia o zdarzeniach
- Przeglądanie informacji o użytkownikach systemu

Aby wejść do Trybu Użytkownika należy wykonać następujące czynności:

- Należy wprowadzić centralę alarmową w Tryb Użytkownika wpisując sekwencję: ***0 KOD ADMINISTRATORA** (fabryczny kod administratora: **1234**)
- Należy wprowadzać sekwencje numeryczne zawarte w tabeli 13
- Nieukończoną lub błędnie rozpoczętą sekwencję można anulować przyciskając przycisk #
- Po zakończeniu programowania należy wyjść z Trybu Użytkownika przyciskając przycisk #

Operacje dozwolone w Trybie Użytkownika		
Operacja	Sekwencja	Opis sekwencji
Blokowanie czujek BYPASS	Wejście do menu blokowania: 1 Blokowanie na jeden cykl uzbrojenia/rozbrojenia: 2 Blokowanie do odwołania: 3 Anulowanie blokad: 4	Po wejściu do menu blokowania należy wybrać blokowane urządzenie za pomocą przycisków 1 i 7 . Po zakończeniu operacji blokowania należy wyjść z menu blokowania przyciskając klawisz #
Ustawienie zegara	4 hh mm DD MM RR	hh – godzina

systemowego		mm – minuty DD – dzień MM – miesiąc RR – rok
Programowanie automatycznego uzbrojenia/rozbrojenia	64 N A hh mm	N – numer zdarzenia A – reakcja centrali alarmowej hh – godzina mm – minuty <i>patrz Tabela 9</i>
Programowanie nr tel. do powiadomień	JA-80X – 71 M xx... xx*0 JA-80V – 81 M xx... xx*0 JA-80Y – 81 M xx... xx*0	M – pozycja nr tel. do powiadomień xx... xx – nr telefonu patrz instrukcje komunikatorów
Przeglądanie informacji o użytkownikach	5	Do przeglądania użytkowników należy używać klawiszy 1 i 7. Dioda A wskazuje przypisanie kodu. Dioda B wskazuje przypisanie karty/pastyłki

Tabela13

13. Monitorowanie Autoalarmu przy użyciu centrali alarmowej

Jeżeli pojazd wyposażony jest w autoalarm należy do wyjścia syreny +12V podłączyć nadajnik RC-85. Następnie należy zalogować nadajnik w centrali alarmowej definiując go jako linię 24 – godzinną. Alarm wzbudzony przez autoalarm będzie przesyłany do centrali alarmowej. Należy wyłączyć dźwiękowe potwierdzenie uzbrojenia/rozbrojenia przez syrenę autoalarmu.

14. Programowanie centrali alarmowej przy pomocy komputera

Centrala alarmowa umożliwia programowanie swoich funkcji przy użyciu komputera klasy PC i oprogramowania ComLink lub OLink.

Przed przystąpieniem do programowania przy pomocy komputera należy zestawić połączenie z centralą alarmową przy pomocy przewodu z interfejsem JA-80T, lub bezprzewodowo (bluetooth) przy pomocy interfejsu JA-80BT

Jeżeli centrala alarmowa wyposażona jest w komunikator JA-80Y lub JA-80V możliwe jest programowanie zdalne poprzez sieć INTERNET.

Aktualne oprogramowanie ComLink lub OLink można bezpłatnie pobrać ze strony internetowej www.jablotron.pl

15. Zasady profesjonalnej instalacji

Instalację systemu alarmowego należy wykonywać zgodnie z obowiązującymi normami. Na dzień wydania instrukcji obowiązują normy:

- PN-E-08390-1:1996 Systemy alarmowe - Terminologia.
- PN-93/E-08390/14:1993 Systemy alarmowe - Wymagania ogólne - Zasady stosowania.
- (w części dotyczącej Systemów Sygnalizacji Włamania norma koliduje z przyjętą notą uznaniową normą PN-EN 50131-1:2002 Systemy alarmowe - Systemy sygnalizacji włamania - Część 1: Wymagania ogólne., jej wycofanie uzależnione jest między innymi od ustanowienia normy PN-EN 50131-1:2002 (U) w j. polskim)
- PN-EN 50130-4:2002 Systemy alarmowe - Część 4: Kompatybilność elektromagnetyczna - Norma dla grupy wyrobów: Wymagania dotyczące odporności urządzeń systemów alarmowych pożarowych, włamaniowych i osobistych.
- PN-EN 50130-5:2002 Systemy alarmowe - Część 5: Próby środowiskowe.
- PN-93/E-08390/22:1993 Systemy alarmowe - Włamaniowe systemy alarmowe - Ogólne wymagania i badania czujek.
- PN-93/E-08390/23:1993 Systemy alarmowe - Włamaniowe systemy alarmowe - Wymagania i badania aktywnych czujek podczerwieni.
- PN-93/E-08390/24:1993 Systemy alarmowe - Włamaniowe systemy alarmowe - Wymagania i badania ultradźwiękowych czujek Dopplera.
- PN-93/E-08390/25:1993 Systemy alarmowe - Włamaniowe systemy alarmowe - Wymagania i badania mikrofalowych czujek Dopplera.
- PN-93/E-08390/26:1993 Systemy alarmowe - Włamaniowe systemy alarmowe - Wymagania i badania pasywnych czujek podczerwieni.
- PN-IEC 839-2-7:1996 Systemy alarmowe - Włamaniowe systemy alarmowe - Wymagania i badania pasywnych czujek słuchania szyby.
- PN-E-08390-3:1998 Systemy alarmowe - Włamaniowe systemy alarmowe - Wymagania i badania central.
- PN-E-08390-5:2000 Systemy alarmowe - Włamaniowe systemy alarmowe - Wymagania i badania sygnalizatorów.
- PN-EN 50131-6:2000 Systemy alarmowe - Systemy sygnalizacji włamania - Część 6: Zasilacze.
- PN-EN 50131-1:2002 (U) Systemy alarmowe - Systemy sygnalizacji włamania - Część 1: Wymagania ogólne.

- PN-EN 50131-5-3:2005 (U) Systemy alarmowe - Systemy sygnalizacji włamania - Część 5-3: Wymagania dotyczące urządzeń stosowanych do połączeń wewnętrznych wykorzystujących techniki radiowe.
- PN-EN 50133-1:2000 Systemy alarmowe - Systemy kontroli dostępu - Część 1: Wymagania systemowe.
- PN-EN 50133-2-1:2002 (U) Systemy alarmowe - Systemy kontroli dostępu - Część 2-1: Wymagania dla podzespołów.
- PN-EN 50133-7:2002 (U) Systemy alarmowe - Systemy kontroli dostępu - Część 7: Wytyczne stosowania.
- PN-EN 50134-1:2003 (U) Systemy alarmowe - Systemy alarmowe osobiste - Część 1: Wymagania systemowe.
- PN-EN 50134-2:2002 (U) Systemy alarmowe - Systemy alarmowe osobiste - Część 2: Urządzenia wyzwalające.
- PN-EN 50134-3:2002 (U) Systemy alarmowe - Systemy alarmowe osobiste - Część 3: Jednostka lokalna i sterownik.
- PN-EN 50134-5:2005 (U) Systemy alarmowe - Systemy alarmowe osobiste - Część 5: Połączenia wewnętrzne i komunikacyjne.
- PN-EN 50134-7:2001 Systemy alarmowe - Systemy alarmowe osobiste - Część 7: Wytyczne stosowania.
- PN-EN 50136-1-1:2002 (U) Systemy alarmowe - Urządzenia i systemy transmisji alarmu - Część 1-1: Wymagania ogólne dla systemów transmisji alarmu.
- PN-EN 50136-1-2:2002 (U) Systemy alarmowe - Urządzenia i systemy transmisji alarmu - Część 1-2: Wymagania dla systemów wykorzystujących specjalizowane tory transmisji.
- PN-EN 50136-1-3:2002 (U) Systemy alarmowe - Urządzenia i systemy transmisji alarmu - Część 1-3: Wymagania dla systemów łączności cyfrowej wykorzystującej telefoniczną publiczną sieć komutowaną.
- PN-EN 50136-1-4:2002 (U) Systemy alarmowe - Urządzenia i systemy transmisji alarmu - Część 1-4: Wymagania dla systemów łączności akustycznej wykorzystującej telefoniczną publiczną sieć komutowaną.
- PN-EN 50136-2-1:2002 (U) Systemy alarmowe - Urządzenia i systemy transmisji alarmu - Część 2-1: Wymagania ogólne dla urządzeń transmisji alarmu.
- PN-EN 50136-2-2:2002 (U) Systemy alarmowe - Urządzenia i systemy transmisji alarmu - Część 2-2: Wymagania dla urządzeń stosowanych w systemach wykorzystujących specjalizowane tory transmisji.
- PN-EN 50136-2-3:2002 (U) Systemy alarmowe - Urządzenia i systemy transmisji alarmu - Część 2-3: Wymagania dla urządzeń stosowanych w systemach łączności cyfrowej wykorzystującej telefoniczną publiczną sieć komutowaną.
- PN-EN 50136-2-4:2002 (U) Systemy alarmowe - Urządzenia i systemy transmisji alarmu - Część 2-4: Wymagania dla urządzeń stosowanych w systemach łączności akustycznej wykorzystującej telefoniczną publiczną sieć komutowaną.

16. Usuwanie podstawowych problemów eksploatacyjnych

Problem	Możliwa przyczyna	Rozwiązanie
Centrala alarmowa po pierwszym uruchomieniu nie jest w trybie serwisowym	Centrala alarmowa nie posiada ustawień fabrycznych.	RESET centrali alarmowej do ustawień fabrycznych
Brak możliwości zalogowania elementu bezprzewodowego pod wskazany adres	Nieodpowiednia lokalizacja elementu, nie podłączona antena w centrali alarmowej, nieprawidłowe zainstalowanie baterii w elemencie, centrala alarmowa nie jest w trybie logowania elementów, element jest zbyt blisko centrali – logowanie elementów powinno odbywać się z odległości min. 2m	Weryfikacja i eliminacja przyczyn
Manipulator wyświetla awarię	W celu sprawdzenia przyczyn należy przycisnąć klawisz ?	Reakcja zgodna z wyświetlaną przyczyną
Pasywna Czujka Podczერიენი wzbudza fałszywe alarmy włamaniowe	W chronionym obszarze poruszają się zwierzęta, nastąpiła nagła zmiana temperatury, znaczne ruchy powietrza, poruszanie przedmiotów o temperaturze zbliżonej do 37 °C (np. zasłony nad grzejnikiem)	Należy zmienić lokalizację czujki, wybrać mniejszą czułość detekcji, zastosować optykę uodparniającą czujkę za zwierzęta, zaprogramować aktywację alarmu po wzbudzeniu dwóch czujek.
Manipulator bezprzewodowy nie sygnalizuje dźwiękowo odliczania czasu na wejście	Jeżeli manipulator jest zasilany bateriami, wówczas wyłączy się automatycznie po 20 sekundach (stan uśpienia),	Należy zainstalować przewodowy czujnik otwarcia drzwi i podłączyć go do wejścia w manipulatorze.

Tabela14

17. Parametry techniczne centrali alarmowej

Zasilanie	230 V / 50 Hz, maks 0.1 A, klasa II
Akumulator	12 V, 1.3 lub 2.6 Ah, przeciętny okres żywotności akumulatora 5 lat
Wyjście zasilania U+	Maks. obciążalność 0.4 A, do 1 A przez maks. 15 min.
Liczba adresów dla urządzeń bezprzewodowych	50
Liczba wejść przewodowych	2, sparametryzowane

Wyjście syreny zew. EW*	Przełącznik, maks. 1A/60V
Wyjście syreny wew. IW*	Zwierane do GND, maks. 0.5A
Wyjścia programowalne*	PGX, PGY maks. 0.1 A, zwierane do GND, funkcje programowalne
Pamięć zdarzeń	255 ostatnich zdarzeń wraz z datą i czasem
Częstotliwość pracy	868 MHz
Poziom bezpieczeństwa	2 zgodnie z EN 50131-1, EN 50131-6, i EN 50131-5-3
Środowisko pracy	II. wewnętrzne (-10 do +40°C) – zgodność z EN 50131-1
Emisja radiowa	ETSI EN 300220
EMC	ETS 300683
Norma bezpieczeństwa elektrycznego	EN 60950

Tabela15

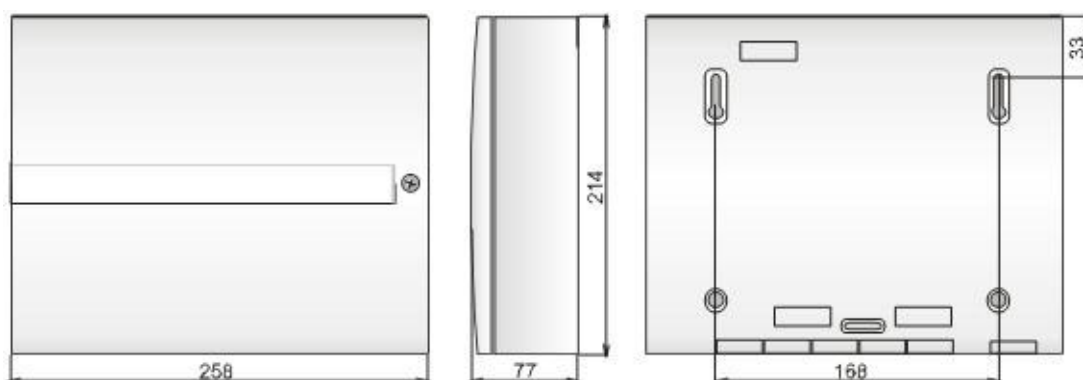

CE JABLOTRON Ltd. deklaruje, iż centrala alarmowa JA-82K spełnia wszystkie wymogi Dyrektywy 1999/5/EC. Kopia deklaracji zgodności znajduje się na stronie internetowej www.jablotron.pl



Uwaga: Produkt nie zawiera elementów szkodliwych, zaleca się zwrot produktu po zużyciu do producenta lub dystrybutora.

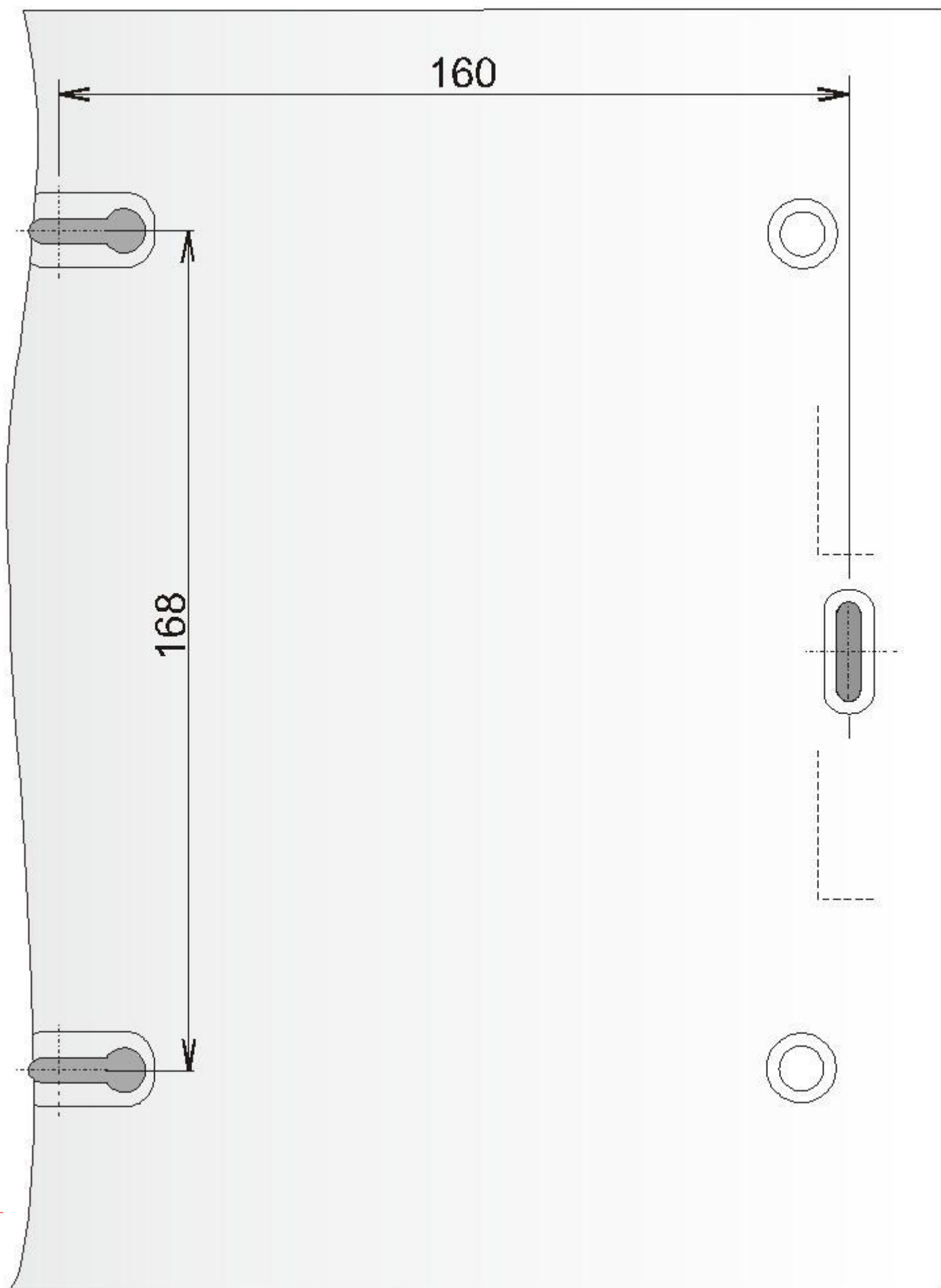

19. Tabela programowania centrali alarmowej

Funkcja	Sekwencja	Opcje	Ustawienia fabryczne	Uwagi
<p>Wejście w tryb logowania</p> <p>Do każdego adresu od 01 do 50 można zalogować tylko jedno urządzenie bezprzewodowe (czujnik, klawiatura, pilot, syrena, pod centrala).</p> <p>System będzie pokazywał kolejne adresy, po zajęciu wszystkich adresów przypisanie kolejnych urządzeń nie będzie możliwe.</p> <p>Urządzenia bezprzewodowe przypisane do adresów 01 lub 02 uniemożliwiają podpięcie urządzeń przewodowych do korespondujących z nimi wejść przewodowych 01 lub 02.</p> <p>Poza przypisywaniem urządzeń poprzez podłączenie do nich zasilania (założenie baterii) można je przypisać do systemu poprzez wpisanie na klawiaturze ich kodu produkcyjnego (patrz 0).</p>	1	<p>Przyciski:</p> <p>strzałka w dół/ w górę = przewijanie adresów</p> <p>przytrzymanie 2 = kasuje wyświetlony adres</p> <p>przytrzymanie 4 = kasuje wszystkie adresy</p> <p># = wyjście z trybu przypisywania urządzeń</p>	-	<p>Urządzenia zostają przypisane w momencie podłączenia ich do zasilania (założenia do nich baterii), w przypadku pilotów poprzez wciśnięcie i przytrzymanie par przycisków</p> <p>Zajęty adres jest wskazywany przez podświetlenie przycisku A</p>
Czas opóźnienia na wyjściu	20x	x = 1 do 9 (x10 sek. =10 do 90 sek.)	30s	Jeżeli stosowane są czujniki wyjściowe, wówczas x jest mnożone przez 30 sekund (np. od 30 do 270 sek.)
Czas opóźnienia na wejściu	21x	x = 1 do 9 (x10 sek. = 10 do 90 sek.)	20s	
Czas trwania alarmu	22x	x = 1 do 8 (min.), 9=15min	4 min.	0=10s (dla testów)
Funkcje wyjścia PGX	23x	x w systemie nie podzielonym na strefy:	PGX - 7 włącz/wyłącz (*80/*81)	x w systemie podzielonym na strefy
		0 - uzbrojenie całego systemu (ABC) = PG włączony		0 - alarm A = PG włączony
Funkcje wyjścia PGY	24x	1 – którakolwiek ze stref uzbrojona = PG włączony	PGY - 1 którakolwiek ze stref uzbrojona	1 - alarm B = PG włączony
		2 - AB uzbrojone (nie C) = PG włączony		2 - opóźnienie na wejściu A = PG włączony
		3 - Alarm pożarowy = PG włączony		3 – opóźnienie na wejściu B = PG włączony
		4 - Alarm panika = PG włączony		4 - A uzbrojona = X włączony, B uzbrojona = Y włączony
		5 - Jakikolwiek alarm = PG włączony		5 - A panika = X włączony, B panika = Y włączony
		6 – Spadek AC = PG włączony		6 - Pożar = X włączony, spadek AC = Y włączony
		7 - PG włączony/wyłączony (przez *80/**81 dla PGX **90/**91 dla PGY)		7 - PG włączony/wyłączony (przez **80/**81 dla PGX **90/**91 dla PGY)
		8 – Pojedynczy 2 sek. Puls (przyciski *8=X, **9=Y)		8 – Pojedynczy 2 sek. Puls (przyciski **8=X, **9=Y)
Nagrywanie wiadomości i wprowadzanie nr telefonów przez użytkownika	25x	251 = TAK 250 = NIE	NIE	patrz komunikator
Regularny test zakłócenia komunikacji radiowej	26x	261 = TAK 260 = NIE	NIE	20s lub dłużej
Regularne sprawdzanie komunikacji radiowej	27x	271 = TAK 270 = NIE	NIE	
RESET udostępniiony	28x	281 = TAK 280 = NIE	TAK	

Uzbrajanie i kontrola podsystemu	290	Sekwencja spowoduje przypisanie centrali głównej jako sterownika do podsystemu	Uzbrojenie/rozbrojenie centrali głównej spowoduje uzbrojenie/rozbrojenie centrali w podsystemie.	
Reset kodu Master	291	Przywrócenie fabrycznego kodu Master 1234	Nie ma wpływu na inne kody, informacja o tym jest zapisana w pamięci centrali.	
Pomiar poziomu sygnału	298	Aktywuje pomiar	Przyciskami kierunkowymi można przewijać adresy, # zatrzymuje pomiar	
Przypisywanie centrali do modułów UC, AC lub pod centrali	299	Sekwencja spowoduje przypisanie	patrz 0 Błąd! Nie można odnaleźć źródła odwołania.	
Uzbrajanie bez kodu dostępu	30x	301 = TAK 300 = NIE	TAK	przez przyciśnięcie: A, B, ABC, **1, **2, **3, * *4
Wskazywanie wzbudzenia czujnika Poprzez wyświetlenie tekstu na klawiaturze	31x	311 = TAK 310 = NIE	TAK	Wyświetla informację o otwartym oknie/drzwiach.
Potwierdzenie alarmu włamaniowego W tym trybie, wzbudzenie czujnika w strefie uzbrojonej zostanie jedynie zapisane w pamięci systemu jako niepotwierdzony alarm i dopiero po potwierdzeniu tego poprzez wzbudzenie któregoś z kolejnych czujników w ciągu kolejnych 40 minut wzbudzi alarm. Jeżeli pierwszy wzbudzony czujnik ma tryb opóźniony i nie zostanie potwierdzony przez żaden inny czujnik – alarm nie zostanie wzbudzony po czasie opóźnienia.	32x	321 = TAK 320 = NIE	NIE	Alarm może być potwierdzony przez którykolwiek inny czujnik włamaniowy w którejkolwiek z uzbrojonych stref
Sygnalizacja czasu na wyjście	33x	331 = TAK 330 = NIE	TAK	Ostatnie 5 sek. szybszy sygnał
Sygnalizacja czasu na wyjście przy częściowym/strefowym uzbrojeniu	34x	341 = TAK 340 = NIE	NIE	Ostatnie 5 sek. szybszy sygnał
Sygnalizacja czasu na wejście	35x	351 = TAK 350 = NIE	TAK	
Potwierdzenie uzbrojenia poprzez mrugnięcie syreny zewnętrznej	36x	361 = TAK 360 = NIE	NIE	Należy ustawić odpowiednio przełącznik DIP na syrenie
Sygnalizacja dźwiękowa w czasie trwania każdego alarmu	37x	371 = TAK 370 = NIE	TAK	NIE = syrena wydaje dźwięki tylko przy całkowicie uzbrojonym systemie
Syrena bezprzewodowa włączona (IW/ EW)	38x	381 = TAK 380 = NIE	TAK	
Automatyczne wyłączenie czujnika Jeżeli podczas uzbrojenia któryś z czujników będzie naruszony, to przy załączonej funkcji (390) zostaje on automatycznie pominięty, natomiast w przypadku załączonej funkcji (391) pominięcie następuje po wciśnięciu *.	39x	391 = TAK 390 = NIE	NIE	Aby potwierdzić auto bypass w trakcie wychodzenia z trybu serwisowego przyciśnij dwukrotnie #
Czujniki wyjściowe Jeżeli stosowana jest ta funkcja, wówczas czas opóźnienia na wejściu i wyjściu mnożony jest przez 30 sekund.	65x	0=żadna, 1=czujniki 01 do 05, 2=czujniki 46 do 50	x = 0	Jeżeli stosuje się kilka czujników wyjściowych, wówczas stan: wzbudzenie któregoś z nich spowoduje wzbudzenia wszystkich.
Częściowe uzbrojenie lub podział na strefy	66x	0 = niepodzielony system 1 = częściowe uzbrojenie (A, AB, ABC) 2 = system podzielony na A, B i wspólna strefa C (uzbrojona gdy A i B są uzbrojone)	niepodzielony	
Automatyczna zmiana czasu na letni	680x	6801 = TAK 6800 = NIE	NIE	Zmienia zegar wew. + 1 h 1 kwietnia, -1h 1 listopada
Ustawienie sygnalizacji alarmu sabotażowego - Sygnał sabotażu załączany w przypadku naruszenia styku	681x	6811 = alarm sabotażowy wysyłany tylko z jednego czujnika jest ignorowany, aby	X = 0	

sabotażowego dowolnego czujnika, lub przynajmniej dwóch kolejno.		nastąpił sabotaż w systemie muszą zostać załączone styki sabotażowe przynajmniej dwóch czujników 6810 = alarm sabotażowy wysyłany w przypadku naruszenia styku sabotażowego pojedynczego czujnika jest załączany		
Sterowanie wyjściami PG przy użyciu *8 i *9	682x	6821 = TAK 6820 = NIE	TAK	jeżeli tak, wówczas przyciski strzałek sterują również PG
Status alarmu pokazywany na klawiaturze przewodowej cały czas.	683x	6831 = TAK 6830 = NIE	NIE	Jeżeli wybrana opcja 6830, po 3 minutach klawiatura się wygasza.
Alarm sabotażowy przy rozbrojonym systemie	684x	6841 = TAK 6840 = NIE	NIE	
Zapisywanie w pamięci aktywacji wyjść PG	685x	6851 = TAK 6850 = NIE	TAK	
Blokada centrali alarmowej po alarmie	668x	6681 = TAK 6680 = NIE	NIE	
Wyświetlanie informacji o corocznym serwisie Jeżeli funkcja ta jest włączona, wówczas po 12 miesiącach od ostatniego wejścia w tryb serwisowy na klawiaturze wyświetli się informacja o wymaganym corocznym przeglądzie serwisowym i podany zostanie nr tel. kom do instalatora i/lub do stacji monitorowania.	690x	6901 = TAK 6900 = NIE	NIE	
Jedno powiadomienie w jednym cyklu alarmowym Jeżeli funkcja ta jest włączona, wysyłana jest tylko informacja o naruszeniu jednej linii (pierwszej na drodze włamywacza).	691x	6911 = TAK 6910 = NIE	NIE	
Uzbrojenie kodem serwisowym	692x	6921 = TAK 6920 = NIE	NIE	Tylko przy zgodzie posiadacza kodu Master
Głośny alarm napadowy	693x	6931 = TAK 6930 = NIE	NIE	
Wyższa czułość odbiornika centrali alarmowej Podwyższa zasięg komunikacji, jeżeli nie ma zakłóceń radiowych	694x	6940 = normalna 6941 = podwyższona	Normalna	
Dostęp prze kartę + kod Jeżeli funkcja jest włączona, wówczas mając kod i kartę konieczne jest użycie obu zabezpieczeń jednocześnie.	695x	6951 = Kod + Karta 6950 = Kod lub karta	karta lub kod	
24h dźwiękowy alarm włamaniowy	696x	6961 = TAK 6960 = NIE	TAK	
Tryb serwisowy tylko po podaniu kodów serwisowego + master	697x	6971 = TAK 6970 = NIE	NIE	
Reakcja urządzeń i ich przypisanie do stref (czujniki, piloty, centrale i klawiatury) Typowe reakcje dla czujnika to: INS (nagły), DEL (opóźniony) lub Fire (pożar) - wybierane w czujniku Typowa reakcja dla centrali alarmowej i dla wyjść klawiatur przewodowych jest DEL (opóźniona) Reakcja pilotów: (lub) = SET (uzbrojony) (lub) = UNSET (rozbrojony) oba jednocześnie = Panika	61 nn r s	nn = adres 01 do 50 r = reakcja 0 wyłączony (włącznie z sabotażem) 1 Naturalna – to oznacza: dla czujników = wybrana przełącznikiem DIP w czujniku, dla wejść przewodowych = DEL (opóźniona), dla kodów (kart) =uzbrojony/rozbrojony 2 Panika	Wszystkie C	

<p>Jeżeli wybrany zostanie jeden ze sposobów reakcji od 2 do 8, tylko przyciski (lub) zostaną w ten sposób zaprogramowane.</p> <p>Przypisanie do strefy będzie miało tylko znaczenie przy częściowym uzbrojeniu lub podziale systemu na strefy (z wyjątkiem wyjść PG).</p> <p>Przy uzbrajaniu częściowym, para przycisków pilota przypisana do strefy:</p> <p>A spowoduje: (lub) = uzbrojenie A, (lub) = uzbrojenie AB</p> <p>B spowoduje: (lub) = uzbrojenie A, (lub) = uzbrojenie AB</p> <p>C spowoduje: (lub) = uzbrojenie ABC, (lub) = rozbrojenie ABC</p> <p>W systemie podzielonym na partycje, przyciski pilota przypisane do strefy spowodują: A=uzbrojenie/rozbrojenie A, B = uzbrojenie/rozbrojenie B, C = uzbrojenie/rozbrojenie ABC</p>		<p>3 Pożar 4 24 godz. 5 Następny opóźniony 6 Nagły 7 Uzbrojony 8 Sterowanie PG (s: 1=PGX, 2=PGY) 9 uzbrojony/rozbrojony s = strefa 1=A, 2=B, 3=C – musi być podana nawet jeżeli system nie jest podzielony i uzbrojenie nie ma tu znaczenia. W systemie podzielonym na strefy karta/kod przypisany do C będzie uzbrajał/rozbrajał ABC.</p>					
<p>Działanie kodów (kart) i ich przypisanie do stref Kod (karta) może wywoływać taką samą reakcję jak inne urządzenia</p>	62 nn r s						
<p>Przypisanie urządzeń poprzez podanie ich kodu produkcyjnego</p>	60 nn xxxxxxxx	nn = adres 01 do 50, xxxxxxxx = ostatnie 8 cyfr kodu produkcyjnego (pod kodem kreskowym na urządzeniu)	Automatyczne uzbrajanie/rozbrajanie systemu	64nahhmm	<p>n – indeks sekwencji (0 do 9)</p> <p>a – akcja:</p> <p>0=brak reakcji</p> <p>1=uzbrojenie ABC</p> <p>2=rozbrojenie ABC</p> <p>3=uzbrojenie A</p> <p>4=uzbrojenie B (jeżeli nie ma podziału wówczas AB)</p> <p>5=rozbrojenie A (jeżeli nie ma podziału to ABC)</p> <p>6=rozbrojenie B (jeżeli nie ma podziału to ABC)</p> <p>hh - godziny, mm - minuty</p>	Brak reakcji	Można ustawić różne reakcje w określonych dniach
<p>Zmiana kodu serwisowego</p>	5 NC NC	NC = nowy kod (4 cyfry)	8080	wpisać NC dwukrotnie			
<p>Przejdźcie do trybu zwykłej pracy</p>	292	Przełącza do trybu zwykłej pracy	-				

Ustawienie zegara wewnętrznego	4 hh mm DD MM YY		00:00 1.1.00	
Edycja tekstu na klawiaturze Teksty z nazwami urzędzeń, użytkownikami kodów i wyjściami PG są zapamiętywane oddzielnie dla każdej klawiatury	Przyciśnij i przytrzymaj klawisz? aby wejść w edycje tekstu (zacznie migać pierwsza litera pierwszej nazwy). Następnie używaj przycisków: i aby wybrać tekst (lub adres)		Urządzenie	Tylko duże litery można wpisać w ten sposób. Jeżeli jest kilka klawiatur, w każdej teksty należy edytować oddzielnie. Najłatwiej tego dokonać poprzez oprogramowanie ComLink
	1 & 7 litery (A,B,C,D...8,9,0)			
	4 & 5 kursor (do poruszania się w lewo & prawo)			
	2 aby skasować znak			
	# = wyjście z trybu edycji i zapis zmian			

Tabela16